

# にしかわ 広報

1987  
2/25

第423号

□発行 / 新潟県西蒲原郡西川町役場 □編集 / 企画課 □毎月10日・25日発行

〈1月末日現在人口〉男5,487 女5,913 計11,400 (前月比-9)  
転入11 転出19 出生11 死亡12 世帯数2,651 (前月比-2)



生活発表会 (升湯保育園)

今号のページ

- 交通安全・年金コーナー……………②
- 交通安全共済……………③
- 近郷少年少女球技大会結果……………④⑤
- ふれあいコーナー/高砂学級のふれあい……………⑥
- 健康ページ/乳房相談を開催して……………⑦
- 文化クラブ紹介……………⑧
- わたしの作品・赤ちゃんこんにちほ……………⑨
- 入札結果の公表・町のごき……………⑩



# あなたの子供は危険な

## 場所で遊んでいませんか



～かあさんとやくそくしたよ 交通安全～

どに夢中になって、子どもの保護を忘れていた

保護者が、足の遅い子どもを置き去りにして先に行った

などの場合に発生してしま

す。

家族の方は

子どもたちに

車のすぐ前や後ろを横断することは危険であること

道路に急にとび出さないこと

いったん止ってくれた車の前を渡るときでも、その車のかげから走ってくる車にはねられることがあるので、さらに左右をよく確かめて横断すること

道路で遊ばないようにすること

道路について理解させるとともに、一緒に外出したと

保護者が買物、立話など

子どもがいたら必ず徐行する

子どもをそばを通ると横断させてやる

ことが必要です。

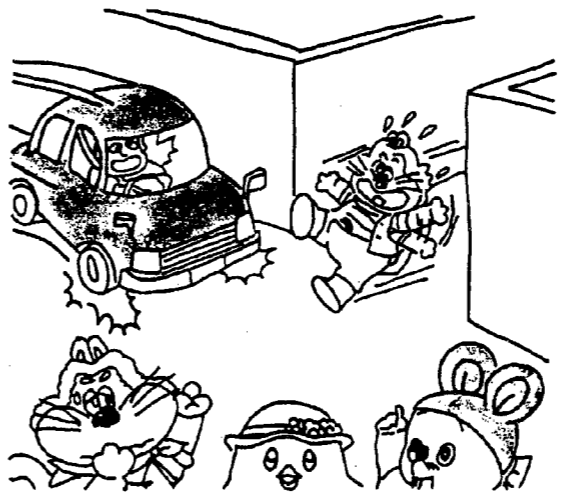

～ゆびまりげんまん ぜったいしません とびだしは～

### 年金コーナー

●交通安全・年金コーナー●

#### 年金受給者が住所変更をしたら届出を

国民年金や厚生年金から年金を受けている人が、住所を変更した時は、すみやかに届け出をしてください。この届け出が遅れたり、出さなかったりすると、年金の支払いや、年金額の改定をお知らせする送金通知書・振込通知書・年金額改定通知書・受給権者現況届などの大切な通知や書類が届かなくなり、銀行や郵便局などで年金を受け取るのが、それだけ遅くなりま

す。  
住所変更の届け出は簡単です。役場住民課戸籍年金係に届出用紙(ハガキ)がありますので、必要事項を記入の上、切手を貼ってポストに投函するだけです。また、同時に金融機関等の変更手続きもできます。  
住所を変更したら、届け出を忘れないようにしましょう。

## 広報にしかわ

これから子どもたちが屋外で活動する季節になります。ところが、その尊い命や身体が、交通事故で失われたり傷つけられているのです。  
そのほとんどが、幼い子どものせいばかりでなく、おとなの責任も大きいのです。家族、地域ぐるみで交通事故から子どもを守ってやりましょう。

- 家の近くで遊んでいて道路にとび出した
- 保護者が買物、立話など
- 車のすぐ前や後ろを横断することは危険であること
- 道路に急にとび出さないこと
- いったん止ってくれた車の前を渡るときでも、その車のかげから走ってくる車にはねられることがあるので、さらに左右をよく確かめて横断すること
- 道路で遊ばないようにすること
- 道路について理解させるとともに、一緒に外出したと

## 広報にしかわ

### 一日一円で生活に安心を

#### 交通災害共済に

#### 家族そろって加入しましょう

新潟県交通災害共済組合の六十二年度の加入申し込みが三月から始まります。

この共済制度は、自転車や車で転んでけがをした自損事故でも、七日以上医師の治療を受けた場合などは見舞金給付の対象となります。

いつ不幸な交通事故に遭うかわかりません。今年も家族そろって交通災害共済に加入されることをお勧めします。いま加入している人も三月三十一日で共済期間が終わりますので、継続加入申し込みをしていただきたいと思ひます。

また、未加入の方は、ぜひこの機会に加入しませんか。

加入資格  
当町に住所のある方は、

どなでも加入できます。(加入後転出などによって住所が変わっても来年の三月三十一日まで、資格を失いません。)

会費  
一人年額三百五十円(途中で加入する場合でも同額)

共済期間  
四月一日から翌年三月三十一日まで(年度の途中に加入した人は、会費を納入した翌日から三月三十一日までとなります)

申し込み期間  
三月一日から三月末まで(これ以降でも途中加入できます。)

申し込み方法  
二月一日前に区長・嘱託員・部落長さんを通じて各世帯に加入申し込み用紙を

配付しますので、万年筆・ボールペン等で住所・世帯主・加入者の氏名、生年月日・加入人数・掛金を記入し、掛金を添えて区長さん、又は、消防本部までお申し込みください。  
見舞金の請求  
見舞金は、実治療日数七日以上で請求できます。請求期間は、事故発生の日から一年以内です。(一年を過ぎると請求できませんので忘れずに請求手続きをしてください)



七か町村十四チームで争われ、西川町高砂チームが堂々の準優勝を獲得しました。  
試合は七か町村から二チームずつが選抜され、中之口村体育館と潟東村体育館の二会場で行われました。  
西川町から高砂チームと西川クラブチームの二チームが出場して、西川クラブは予選落ちでしたが、高砂チームは四戦四勝して決勝リーグに進出し、準決勝は圧勝でしたが、決勝戦では惜しくも味方村老人会チームに負けました。  
決勝リーグの成績及びメンバーは次のとおりです。  
○高砂チーム二十五対十中之口チーム  
○高砂チーム九対十五味方チーム  
監督、高橋藤平 三ツ屋 大島良平 川崎 佐藤吉治 一番町 堀 信雄 与兵衛野 小林二八 真田 近藤喜平次 七番町 渡辺博子 新川 深川ソカ 水道町

### ゲートボール大会で準優勝

—西川町高砂チーム—

去る、二月六日東北電力杯争奪ゲートボール大会が

第15回西川町近郷少年バスケットボール大会結果

2月8日 西川竹園高校体育館

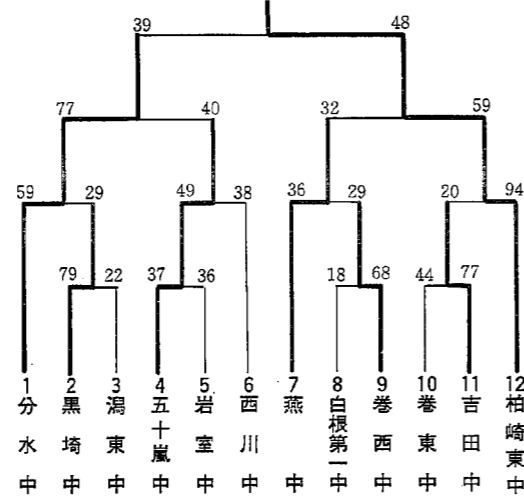

第15回西川町近郷少年少女バレーボール大会結果

少年の部 2月8日 曾根小体育館

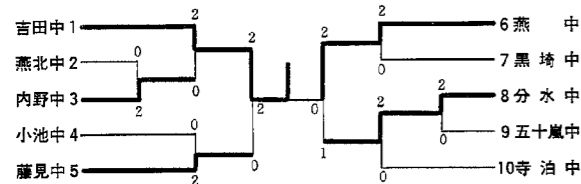

少女の部 2月8日 西川中体育館・曾根小体育館

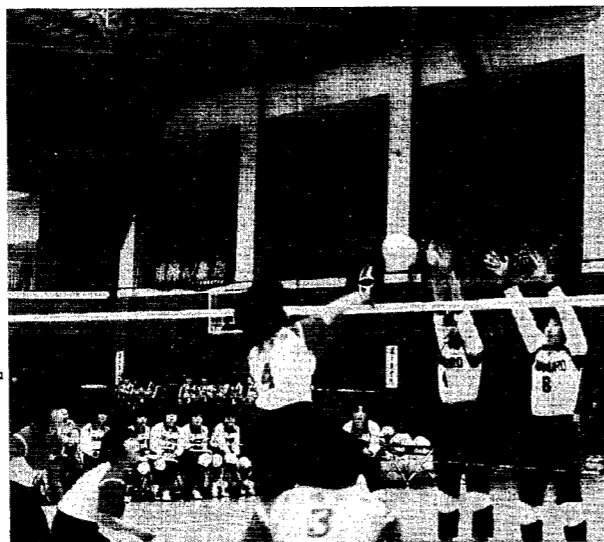
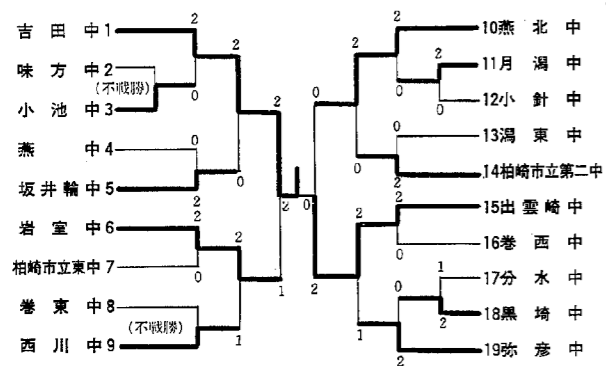

近郷少年少女球技大会結果

去る二月十一日(祝)、北魚沼郡守門村にある須原スキー場で町民スキー教室を開催いたしました。好天に恵まれたこの日、参加した百二十人の町民は、町のスキークラブ員の方の丁寧な指導でみるみる腕をあげました。昼には、持参したおにぎりと休憩所で用意された豚汁で舌つづみを打ち、元氣モリモリに。また、スキー場のご好意でもちつきの用意がなされ、皆さんで楽しくもちつきをしてみたいと思われました。有意義な一日を過ごし、全員無事に帰町いたしました。

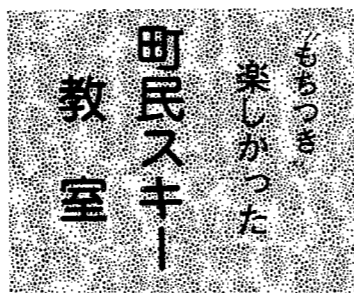

近郷少年少女

球技大会終わる

去る二月一日、八日の二日間、恒例の西川町近郷少年少女球技大会が開催され、新潟市や燕市、柏崎市など近郷の中学生が多数参加し、大盛況のうちに終了しました。地元西川中学校も健闘しましたが、今後一層練習を重ね、中体連主催の本大会での活躍を期待致します。なお、結果は次のとおりです。

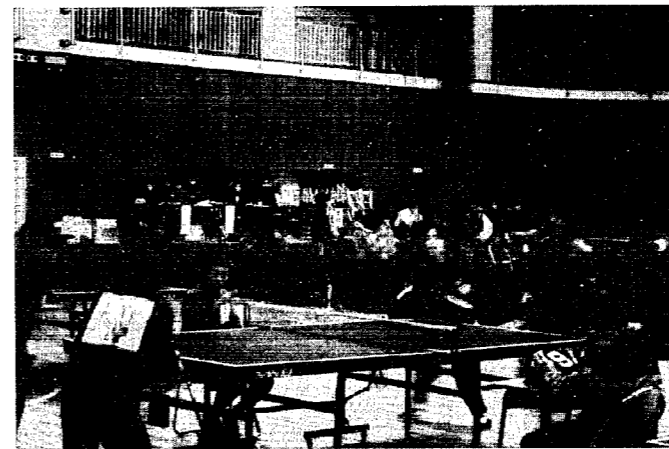

第12回西川町近郷少年少女卓球大会結果

2月1日 西川中学校体育館

男子団体戦

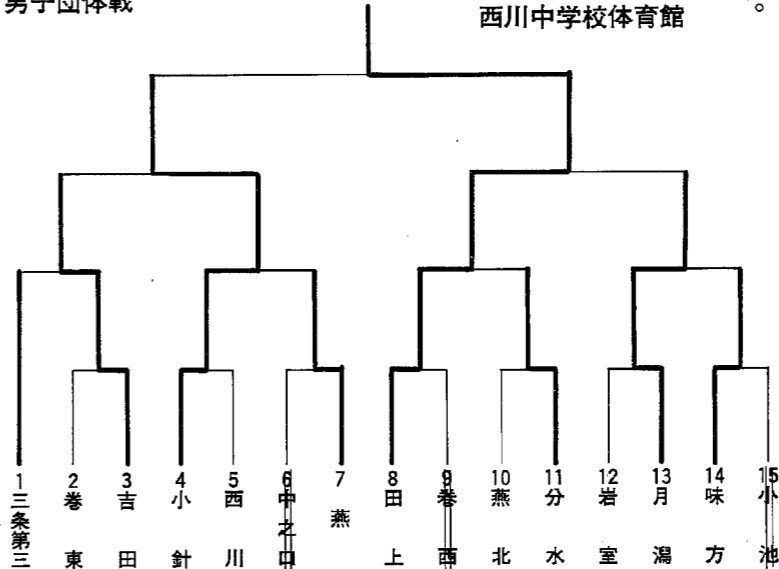

女子団体戦

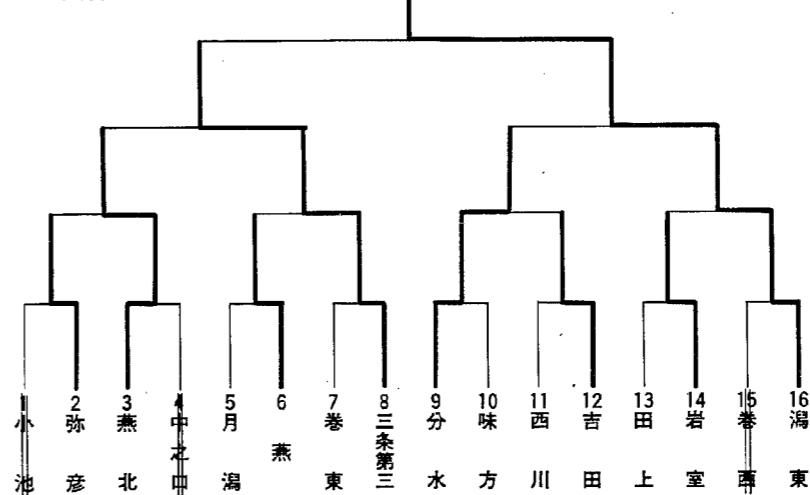

||...不参加の学校

個人戦

- (1) 少年の部
優勝 広野 将志(小針中)
準優勝 前山祐一郎(吉田中)
第3位 黒石 雅彦(小針中)
早津 克則(田上中)
参加者 48人
(2) 少女の部
優勝 斎藤 久枝(潟東中)
準優勝 小林佐知子(潟東中)
第3位 国沢 優子(三條市立第三中)
斎藤小百合(吉田中)
参加者 52人

近郷少年少女球技大会結果

### 注意して ニセ助産婦?

昨年の11月頃から、町から依頼された助産婦だという口実で、赤ちゃんの扱い方について指導していく女性がいます。特徴は、訛りの強い言葉で話し、化粧をした50歳前後の女性です。この女性に対し町では赤ちゃんの訪問依頼をしません。今のところ、実害はないようですが、何が目的でそのような行為をしているのか不明であるため注意をしてください。なお、その女性が訪問しましたら役場住民課(衛生係)までご一報ください。

(注釈)町では、母子保健の向上のために、妊娠中及び出産後、無料で助産婦による訪問指導を実施しています。町内では主に五番町の古島十女さんに依頼しています。また、里帰り分娩された方や希望助産婦のある方はその限りではありません。

去る一月二十日に、巻保健所主催による乳房相談を開催しました。参加者には乳房の自己触診法(自己触診法)を実習を混じえながら覚えてもらい、希望者四十六人には検診を受けても

らいました。そのうち二人が精密検査を勧められました。今回参加されなかった方は、自己触診法について保健婦に問い合わせください。

〇とき 二月二十六日(木)  
午前九時から  
午後九時まで  
〇ところ 福祉会館  
〇対象 保健委員

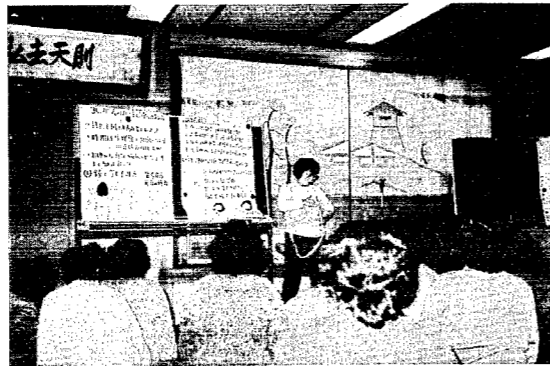

## 乳房相談を 開催して

### 精神衛生相談

〇とき 三月九日(月)  
午後一時から  
〇ところ 西川荘  
〇相談医 佐瀉荘小串先生  
〇申込期限 三月五日までに役場保健婦へ  
※個人の秘密は、厳守致します。  
なお、当日は、西川荘は休みですので、お気軽におかけください。  
保健委員制度発足  
15周年記念  
研修会

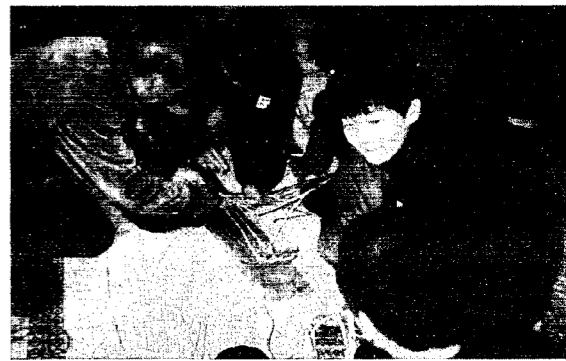

### 西川中学校見学

2月7日高砂学級では、新装なった西川中学校を見学し、吹奏楽部とふれあい教室を開きました。

当日は250人の出席で11時から、坂上實校長から歓迎の言葉と校舎の説明を聞きました。その後校長先生みずから校舎の案内をしていただきその場その場の詳しい説明に耳を傾けてすばらしく整った教室の設備と美しさに驚いていました。

「こんな校舎で勉強できる孫たちは幸せだ」という声があちこちから……

午後は県下No.1の吹奏楽の演奏を聞いた後で部員たちの生バンドで軍歌や民謡のカラオケ大会でふれあいを行いました。楽しい1日を過ぎた帰りの学級生の声は「校舎も立派だが入っている生徒も立派だ」ということでした。

### 「ぞうり作り」 一鑑郷小学校

2月3日高砂学級では生産部が中心となって、鑑郷小学校6年生と「ぞうり作り」をとおしてふれあい教室を開きました。

このふれあいは昨年からの引き継ぎということで、昨年は縄なえ、今年はその縄を使っての「ぞうり作り」をしました。

当日は雪の降る中、高砂学級生は原料の「わら」や「つくり台」を持って集まりました。

生徒5~6人で学級生が1人ずつのグループでまず縄なえの復習をしてみました。6年生の皆さんもなかなか上手で感心しました。

次はその縄を使っての「ぞうり作り」。昔の自分たちのはきもの話をしながらひとりひとりに手ほどきをしてくれている生産部員の姿、一生懸命にぞうりを作る小学生、ともに真剣そのものでふれあいを終わりました。

### 高砂学級のふれあい



西川町 青年サークル誕生

あなたも

友達の輪を広げよう

去る二月六日(金)福祉会館で開催された公民館主催の青年のつどいで、せっかく同じ町に住んで(働いて)いるのだからこの出会いを大切にしよう、青年サークルが誕生しました。「青年サークル」では、レクリエーションなどを通じて楽しく仲間づくりをして、気軽に話し合える友達の輪を広げたいと思っています。

今後、青年のつどいや地域を見つめているいろいろな活動をしたいと思っております。希望者は、お気軽にぜひご参加くださるようお願いいたします。  
連絡先及び事務局  
西川町公民館  
☎八八―三三四  
「青年のつどい」  
ボーリング大会開催  
西川町青年サークルでは次のとおり「青年のつどい」ボーリング大会を開催しますので、皆さんふるって参加ください。  
▽日時 三月七日(土) 午後七時に福祉会館前に集合  
▽会場 黒崎グラウンドボール場  
▽対象者 三十歳以下の青年男女  
▽参加費 二〇〇円(当日持参のこと)  
▽申し込み 準備の都合等がありますので、三月三日(火)までに公民館☎八八―二三三四へ申し込んでください。

### ふれあいコーナー

### 健康なんでも相談

健康についての悩みごとなどなんでも保健婦が相談に応じます。

受付/毎週土曜日

場所/役場相談室 午前9時~12時

電話での相談もどうぞ

### 3月の休日診療医

外科			
3/1(日)	吉田町	県立吉田病院	☎92-5111
3/8(日)	巻町	竹前医院	☎73-2809
3/15(日)	吉田町	伊藤医院	☎93-3115
内科			
3/1(日)	巻町	長沼医院	☎72-2210
3/8(日)	巻町	本田医院	☎73-2100
3/15(日)	巻町	高木医院	☎72-2208

※診療時間は午後6時までです。



◆三種混合予防接種…3月10日(火)・  
対象/昭和59年7月1日~60年6月30日生まれ、前回未接種者・担当医/和田医師・吉田医師・その他/問診票に記入、押印がないと接種を受けられません。  
会場/福祉会館・受付/午後1時~2時10分・忘れないで/母子手帳をお持ちください。

文化紹介

美しさは心から 吟詠クラブ 西舟会

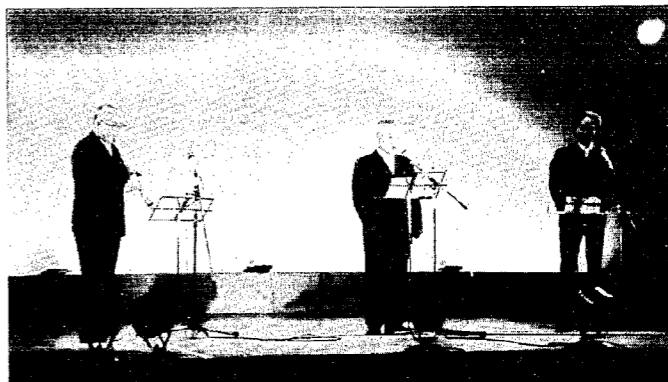

内気な貴方、短気な貴方、ストレスの塊のような貴方。腹の底から、思い切り大きな声を出してみませんか。休憩中の世間話しも又楽しいものです。どうぞ一度お出かけください。

説明 西舟会声質・単純音声質。西舟会効能・ストレス鎮静心美容、老化防止等万人有効。 ※問い合わせ 西川町文化協会 ☎八八一三三四 (西川町公民館内)

元気な子、集まれ!! 逆立ちの好きな鉄棒も好きな、元気な、ピチピチした子どもたちを募集します。体操をやってみようと思う子どもたちを次の要領で募集しますので保護者と一諸に応募してください。 ○対象 小学校新3年生 ○練習日 火、木、金の3日間 午後7時～9時 ○練習場 西川中学校 体育館 ○会費 年費2,000円 その他保険料 350円 ○その他 夜の練習のため、保護者の送迎できる方にかざらせて頂きます。 ○募集期間 3月26日まで ○申込み 練習日に、西川中学校 体育館の加藤・高橋まで 西川町体操クラブ

第14回 全国勤労青年

一〇マイル ロードレース大会 参加者募集

◎日時 五月二十四日(日) 九時～十四時 ◎距離 男子 約十六キロメートル 女子 約十キロメートル ◎開催地 長野県諏訪郡富士見町 (富士見高原八ヶ岳陸上競技場)



◎出場者 ○人数 約三〇〇人 ○資格 勤労青年(満十五歳以上満二十五歳未満)であつて、町長が推薦し、県の書類選考で選ばれた者 ◎主催 労働省、長野県、長野県教育委員会 ◎申し込み 二月二十八日(土)までに役場企画課へ申し込んでください。

新発田 高等職業訓練校 開発センター 四月入校生募集

◆普通課程 機械科 製かん科 電気機器科 自動車整備科 建築科 塗装科 ◆職業転換課程 機械科 製かん科 電気機器科 木工科 塗装科 ◎願書受付 三月一日～二〇日 ◎寮施設完備 ◎詳細は、☎〇二五四一三二一～二六八へお問い合わせください。

わたしの作品



曾根小学校(2年) 長嶋敦子さん



【評】 みんなで種をまいて育てたひまわりが、大きくなくて、秋にはたくさ

んの種がなりました。友だちといっしょに種とりをしているところを紙版画にしました。 大きなひまわりの下で、楽しそうな様子がよく表われています。(担任の先生)

赤ちゃんこんにちは



押付 幸田睦幸さんの二男 隆之(なご)ちゃん (61・6・27生まれ)



見帯 渡辺重信さんの長女 美保(みほ)ちゃん (61・7・1生まれ)

育てよう子供の社会性

○小学生(低学年) 自分のことは、自分です。 ○小学生(高学年) 社会のルールや約束を守る。



西川町青少年育成町民会議

☆☆☆☆☆ プラネタリウムのお知らせ ☆☆☆☆☆ とき 三月十一日 午後七後三十分 ところ 福祉会館 児童室 放映内容 ☆ 春の花ばな ☆ 春の夜空 ☆ 北斗七星のはなし さそい合わせておいでください。

わたしの作品・赤ちゃんこんにちは

お風呂は、おじいちゃんとおばあちゃんが入れてくれます。(話)お母さんの秋子さん) お風呂は、私がほとんど入れます。(話)おばあちゃんの富さん) 名前が、男らしい名前というのでつけました。 歯は、六本はえています。 ハイハイはまだできませんが、つかまり立ちはできます。 いつもお兄ちゃんと寝たり、遊んだりしています。 お昼寝はゆりかごです。 最近、ちょっと人見知りをすることもあります。 (話)お母さんの秋子さん) 名前が、画数を考えてつけました。 今まで風邪もひかず、病気ひとつない丈夫な子です。 ハイハイはできませんが、腹ばいになって手足をバタバタさせています。 歯は二本がはえています。 歯はちょっと遅く眠ります。 (話)お母さんの秋子さん) お風呂は、私がほとんど入れます。(話)おばあちゃんの富さん)

### お確かめください 固定資産課税台帳

昭和62年度の固定資産課税台帳の縦覧が次のとおり行われます。この間に、あなたの土地や建物が固定資産課税台帳に、正しく登録されているかどうか確かめてください。

○縦覧期間と場所○

期間 3月2日から3月20日まで(日曜、祭日を除く)

午前8時30分から午後5時まで(土曜日は12時まで)

場所 役場税務課窓口

### ただいま工事中!

### 入札結果の公表

(百万円以上)

入札日	工事名	場所	工事費 千円	工期	業者名
1/6	町道第221号線 側溝新設工事	川崎	1,200	1/7~ 3/25	遠藤建設(株)
1/12	農村総合整備モデル事業農業排水第2号水路改修工事	下山	7,600	1/12~ 3/25	"
1/22	町道第2号線 特殊改良1種工事	横島	14,200	1/23~ 3/25	"

### 納税相談日程表

月日(曜)	午前9時~11時30分	午後1時~4時	会場
	対象区域		
2月24日(火)	一番町・二番町・三番町・四番町 五番町・六番町	農業所得のある人は3月5日以後に おいでください。	福祉社会館
25日(水)	七番町・八番町・九番町・東町 朝日町・千隈町		升湯農協
26日(木)	藤見町・大正通・鯉一区・鯉二区 鯉三区・学校町		
27日(金)	水道町・新栄町・川崎団地		福祉社会館
28日(土)	上組・中作	中村・三ツ屋	
3月2日(月)	下組・大湯	新田・浦村・三角野	福祉社会館
3日(火)	大関・川西	升岡	
4日(水)	与兵衛野・堀上・貝柄		福祉社会館
5日(木)	押付	天竺堂	
6日(金)	矢島	横島	福祉社会館
7日(土)	真田	川崎	
9日(月)	下山	平野	福祉社会館
10日(火)	西汰上	中島・鯉農部	
11日(水)	旗屋	松崎	福祉社会館
12日(木)	六分	六分	
13日(金)	見帯	桑山	福祉社会館
14日(土)	善光寺	新川	
16日(月)			福祉社会館

### 納税相談

町・県民税の申告は

二月二十四日~三月十六日

町では、町・県民税と所得の申告書の受け付け、所得の計算方法及び申告書の書き方などの納税相談を実施しております。申告期限は三月十六日です。次の日程表によりお出かけください。

### 心配ごと相談

とき 毎週月曜日 午後1時~午後3時  
ところ 老人いこいの家「西川荘」

※心配ごととは秘密無料

お気軽にお問い合わせください。

3月2日	伝川幸松、安藤長一郎
9日	伝川幸松、織田島正義
16日	伝川幸松、田畑ミヤ
23日	伝川幸松、安藤長一郎
30日	伝川幸松、織田島正義

相談員

●入札結果の公表・町のうきき●

氏名 年齢 死亡 世帯主 部落町内

前重信 65歳 光壽 学校町

齋藤ミセ 97歳 久一郎 松崎

大島ヨシ 81歳 竹男 中村

島山キイコ 79歳 與志雄 一番町



おめでとう

氏名(旧氏名) 世帯主 部落町内

鈴木美弘 新川

(濱田)真美 鈴木宏



おめでとう

氏名 生年月日 保籍名 部落町内

磯達かの子 則夫 旗屋

田邊 祐太 太壽雄 善光寺

中村 寿美 俊一 旗屋

竹内ひかる 賢一 学校町



おめでとう