

福祉会館 工事着工

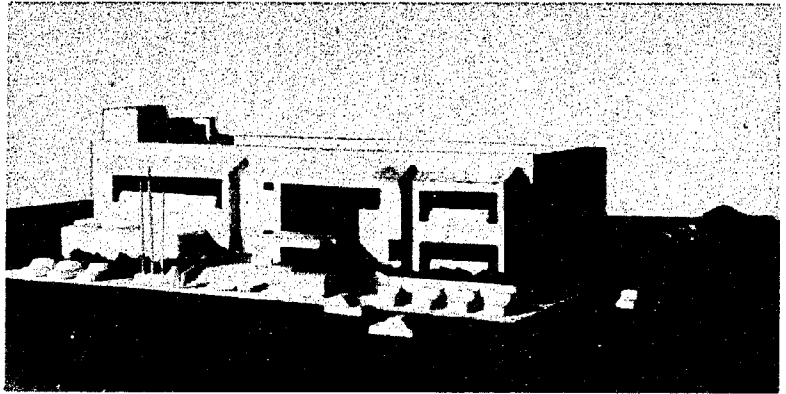

▲北口(正面玄関)

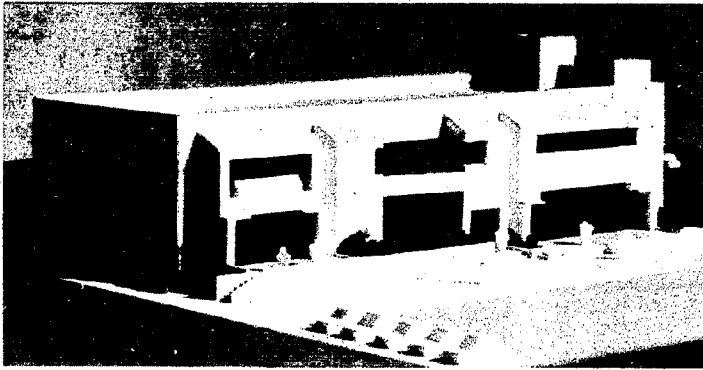

▲南口(裏口)

▼建設現場



上の二枚の写真は、福祉会館の建設模型です。この工事の請負については、十一月九日の指名入札で業者が決まりました。詳しくは、四ページをご覧ください。



新制中学校三十周年

記念式・講演終わる

式辞を述べる阿部校長



満員だった記念講演会



去る十三日、西川中学校体育館で「西川町新制中学校創立三十周年記念式典」と「記念行事」が次の時程で進行されました。

一、記念式典 九時～一〇時
二、記念事業報告及び記念品贈呈
三、記念講演 一一時～一二時

講師 元オリンピック男子
排球監督 松平康隆氏
四、祝賀会 一三時

五、作品展 生徒学習作品展・父兄余技展

△西川町新制中学校概略△
昭和二十二年、曾根中学校・鎧郷中学校・升淵中学校として創立。その後、曾根・鎧郷両中学が統合し曾郷中学校となる。

町村合併後の変転により、昨年度一町一校として西川中学校となり現在に至る。(この間の卒業生曾郷中学校五、一九八名・升淵中学校一、六六〇名・西川中学校一、二八名)

集され、町長提出議案四件について同意または原案どおり可決し、同日閉会いたしました。(出席議員二十一名)

今期臨時会で議決された議案は次のとおりです。

- 教育委員会委員の選任について(同意)
 - 教育委員会委員の選任について(同意)
 - 監査委員の選任について(同意)
 - 契約の締結について(原案可決)
- 住民福祉会館建築工事請負契約の締結に同意しました。

第六回町議会

第三回臨時会

報告

昭和五十二年第六回西川町議会第三回臨時会は、十一月十二日招

新有権者

感想文募集!

自治省・財団法人明るい選挙推進協会の主催で、今年成人を迎えた人、またはこれから迎える人に対し、政治や選挙に対する意識の高揚をはかるために新成人としての感想、考え方並びに成人となった後経験した選挙等のことから感じたことなどの感想文を募集しています。

これに応募しようという方は、次のことに注意のうえ、役場内選挙管理委員会宛に応募してください。

1 応募内容と標題
「成人の日」を迎え又は迎える者が新有権者として、社会人として、選挙を経験するなどにより地方自治や国政への参加について、自分自身で経験し、もしくは考えたり、感じたりしたこと。標題は、その内容にそれぞれふさわしいものとします。

- 2 字数 一六〇〇字以内(四〇〇字詰原稿用紙四枚以内)
- 3 応募資格 昭和三十三年一月一日から昭和三十三年十二月三十一日までの間に生まれた人
- 4 締切り 昭和五十二年十二月二十日(当日消印有効)
- 5 提出先 役場内選挙管理委員会事務局入選決定
- 6 昭和五十三年二月十五日以降に町選挙管理委員会より本人宛に通知します。
- 7 賞 最優秀・入賞には自治大臣、佳作には財団法人明るい選挙推進協会会長の賞状が授与され、併せて左記の副賞が贈られます。
最優秀 一篇 五万円
入賞 五篇 各三万円

佳作 若干 各一万円

- 8 応募上の注意
(1) 応募者の住所、氏名(フリガナを付けること)、性別、生年月日および職業を原稿の末尾に明記する。(字数の制限外)
- (2) 応募作品は未発表のものとする。
- (3) 応募原稿は返却しません。
- (4) 入選作品は明るい選挙推進運動のため自由に使用できるものとする。
- (5) この感想文募集が行われることを知った媒体名(新聞・ラジオ・テレビ・都道府県の広報紙、その他)を記入する。

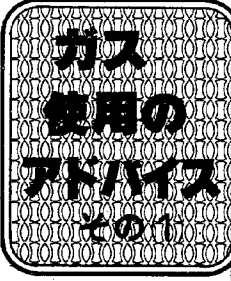

ガスを正しく安全に使用していただくために、今号から四回にわたりガス使用のアドバイスをお送りします。



12月は6日です

住みよい西川町にするため町長に「こんなことを聞いてみたい」「こんな意見を言ってみよう」とお考えのかたはお気軽にお電話ください。

十二月の役場事務相談
役場事務に対する意見・要望・苦情などについて、お気軽に相談においでください。
相談員の自宅の電話番号は2512番です。電話によるご相談も歓迎します。また、いつでも、どこでもお会いになったとき、お気軽にご相談ください。

○まず使用説明書をよく読んで安全と、器具を長もちさせるために、使用説明書をよく読んでから、正しくお使いください。
○ガス器具は、ガスに合った正しいものを選び、新しい器具を買ったときや、転居するときは、必ず専門家に相談し、ガスに合った器具を使用してください。
※町のガスを使用するときは「13A」の表示のある器具をお使いください。
○異状があったら専門家に……ガス器具を使うとき、炎のあふれ、器具の变色、器具の異常

な過熱等があったら、専門家に修理を依頼してください。しろうと修理は危険です。
○いつも青いきれいな炎で……いつもきれいな炎で燃えるように空気孔の調節をしてください。
○点火をはっきり確かめて……ガス器具に点火するときは、まずマッチをつけてから器具栓を開いて点火し、火が確実についたことを確かめてください。
○口火(パイロットバーナー)付の器具は、口火に点火していることを確かめてから、メインバーナーに点火してください。

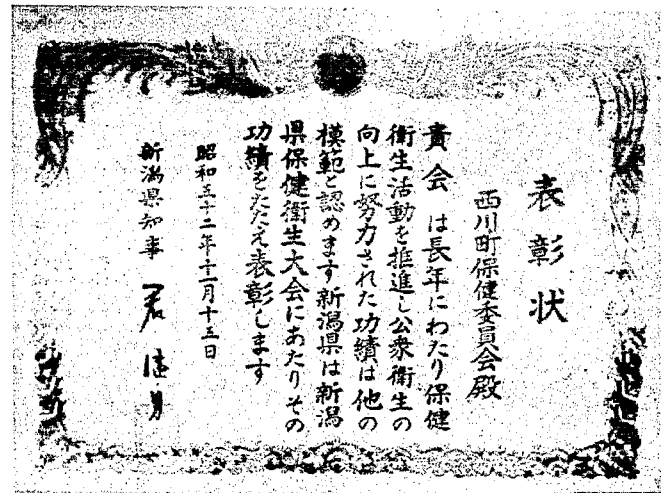

—知事からの表彰状—

西川町 保健委員会に 知事表彰

西川町保健委員会は去る十一月十五日、新潟市、新潟県民会館において開催された新潟県保健衛生大会の席上公衆衛生活動の優良団体として、栄えある新潟県知事表彰を受けました。

この受賞を機会に保健委員の活動について町民の皆さんの一層のご理解とご協力をお願いいたします。

第2回 明るい選挙 推進委員研修会

—西川荘で—

去る十一月十六日、新潟県明るい選挙推進協議会会長の大井ヒデ氏を迎え、西川町明るい選挙推進委員の研修会が開かれました。

「きれいな選挙をするために」と題した講演の後、公民館長を座長に協議・懇談が行われました。

ここで、選挙について最も大切なことは各自が政治意識を持ち、各政党の知識や特徴を知ること、これによって安定した国家を作り出すことができる等々、数々の例が挙げられ真剣に討議が交わされ有意義な研修会でした。

この推進委員(四十六名)が誕生したのは去る七月十八日。第一回目の研修会は公民館を会場に、町ぐるみ・地域ぐるみでのきれ

青色申告決算 及 年末調整説明会 開催

青色申告の決算と年末調整の時期が近づきました。

そこで、本年も青色申告者各位に決算書作成及び年末調整等に誤りがないよう、左記の日時に説明会を開催いたします。

税務署から案内を受けた方は、ぜひ出席してください。

日時 十二月七日
午後一時三十分
場所 西川町商工会館

いな選挙の推進、投票への総参加運動のムード作りなどのための活発な意見交換がなされました。その席上で、今回の研修会も計画されたものです。

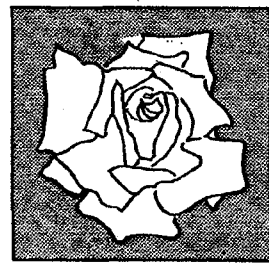

住民福祉会館 建築工事着工

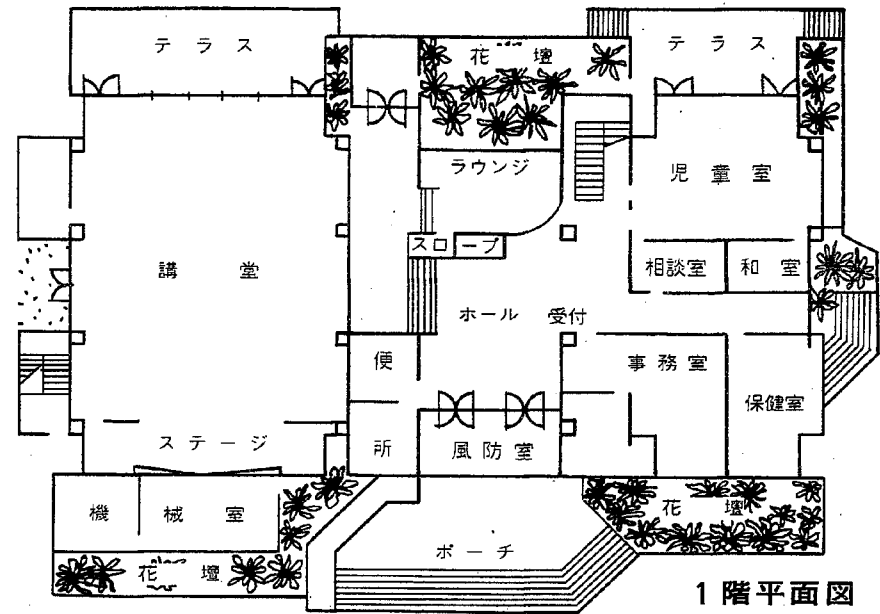

1階平面図

↑建設後の間どり

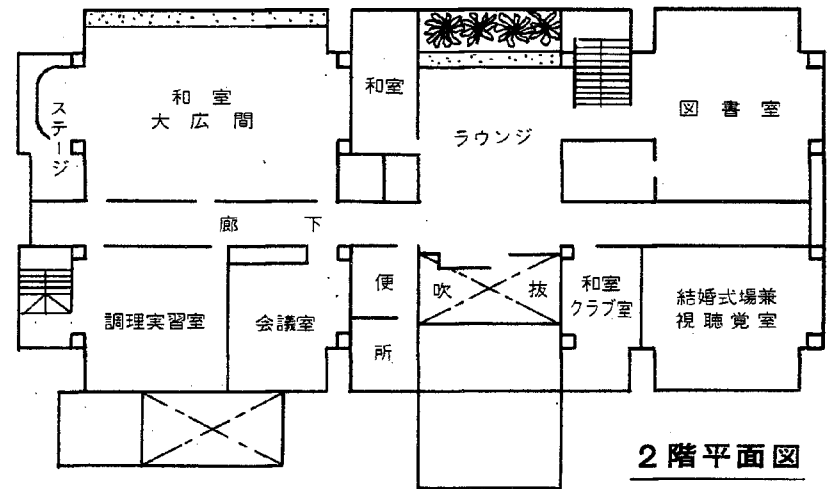

2階平面図

町民待望の住民福祉会館の建築工事請負について、11月9日指名競争入札の結果、建築本工事は、佐藤工業株式会社、空調設備、衛生設備工事は、西川町公共施設工事企業体、電気設備工事は、六興電気株式会社とままりました。

建築設計は、高杉建築設計事務所、町民のコミュニケーションセンターとしての機能を備えた鉄筋コンクリート造り二階建の近代的なすばらしい建物となります。

一階は、大講堂・児童室・保健室・相談室・会議室・二階は、図書室・結婚式場兼視聴覚室・調理実習室・和室・大広間・和室会議室・会議室・和室クラブ室が配置され、身障者の利用もできるようスロープの設置等配慮されております。

建築場所は大字曾根地内通称一号道路沿いのドライブイン脇の地内で建築されます。

○建築本工事業費
一八九、五〇〇千円

鉄筋コンクリート造り二階建
一階 九六二、九一五㎡
二階 八七六、六四七㎡
塔屋 一七、二五〇㎡
計一、八五六、八二二㎡

○空調設備 衛生設備工事業費
四一、〇〇〇千円

○電気設備工事業費
二九、五〇〇千円

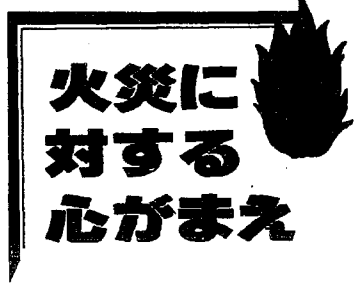

その2
ガソリン等の危険物の安全な取扱いと暖房器具の火災予防

私たちのまわりには、種々の発火性または引火性を有する物質があり、これらのなかで、危険性の高いものを消防法では、「危険物」として指定し、それぞれの危険物のもつ危険性に応じて六種類に分類しています。

そのなかでも、第四類に指定している可燃性液体の危険物は、私たちの身近かな所で非常に多く使われています。
暖房に使う灯油、自動車の燃料に使用するガソリン及び軽油、汚れとり用のベンジン、シンナー、開放された容器に入っている天ぷら油等はすべて第四類の危険物に該当します。
また、日常何気なく使用している殺虫剤、マニキュア、化粧品のスプレー等もその成分によっては

引火性をもつ危険物として、第四類の危険物に該当します。
ガソリン、ベンジン、シンナー等は揮発性が強く、引火点も低くさらにはその蒸気は空気より重いため低い部分に滞留し、マッチの火、コンセントの火花、静電気等によって引火すると、爆発的な燃焼を起し、非常に危険であり、これらの危険物に起因する火災例も数多くあります。

天ぷら油は、普通、火はつきにくいのですが、料理中のように高温に熱せられている時には多量の可燃性蒸気が発生し、引火する危険性が高く、これに火がついた場合には、油は空気がなければ燃えないので落ちついて鍋にふたをするか又は、野菜を油に入れて油の温度を下げるのが良い方法です。
第四類の危険物は、一般に、水より軽く水に溶けないので、火災の場合には水をかけても容易に消すことができないばかりでなく、かえって火災を大きくするおそれもあり、取扱う場所には油火災に適應する消火器を備えておくことが大切です。

火災から生活を守るために次のことに注意しましょう。
1 取扱う場合には、防火上安全な場所で行う。
2 通風若しくは換気の良い場所で行う。

3 使用後は容器のふたを完全に閉めておく。
4 日なたなど温度の上がる場所には置かない。
5 地震等によって転倒したり、落下したりするおそれのある所にはおかない。
6 付近は常に整理及び清掃をしておく。

7 付近に消火器等を備えておく。
なによりも大事なのは、取扱う危険物の性質に応じた安全な取扱い方をすることです。
ガソリン、灯油等の危険物を一量以上貯蔵したり、取扱う場合には、消防法により種々の規制をうけ、また、この数量に達しない場合でも、町の火災予防条例によって規制されますから、危険物を取扱う場合には、事前に消防署に相談し、安全な取扱いをして、危険物からの災害を未然に防止するようにしましょう。

次に暖房器具の火災予防について述べてみましょう。
北風が吹くころになりますと、各家庭や事業所で暖房器具を使う機会が多くなります。暖房器具として一般的に多く使用されるのは、ストーブ、こたつなどがあげられます。
全国的にみて、暖房器具による火災をみると、例年ストーブによる火災が最も多く、次いでこたつ、火ばちの順となっています。
このうちストーブによる火災の内訳をみてみますと、石油ストーブによるものが七三%余りにも達しており、例年首位を占めております。そのほかは、電気ストーブ、ガスストーブ、まきストーブ、石炭ストーブの順になっております。

ストーブによる火災の発生経過をみますと、燃焼中のストーブのそばで灯油等の引火性の強いものを取り扱ったため火災となったもの、ガスストーブのゴム管の差し込みのゆるみ、老朽化あるいはきれつ等によってガスが漏れ、これに引火して火災になったもの、又は、ストーブをカーテンやふすま等の燃えやすい物の近くで使用したため、接触やよく射熱によって火災となったもの、ストーブを安易な気持ちで乾燥器がわりに使用したため洗たく物が落下して火災となったものなど、ストーブの使用上の慣れや取扱上の不注意等人为的要素によって火災が起こる例が非常に目立っています。ストーブ等暖房器具は整備、点検を十分行うとともに、適切な場所、適正な方法で使用することももちろん、取扱使用書や注意書をよく読んで慎重に取扱うことが必要です。
◎ 暖房器具の正しい使い方

- (1) 出入口、通路、階段下等の避難の支障となる位置では使用しないこと。
(2) カーテン、障子、ふすま等燃えやすいものの近くで使用したり、燃えやすい物が落下するおそれのある場所(棚の下等)では使用しないこと。
(3) 幼児のいる家庭では、ストーブの周囲に囲いを設けるなど直接手が触れないようにすること。
(4) 故障し、又は破損した暖房器具は修理してから使用すること。燃えやすいガス又は蒸気が発生し、又は、滞留するような場所では使用しないこと。
(5) 器具の周囲は、常に整理・整頓しに努め、燃えやすいものを置かないようにすること。
(6) 器具の点検、整備を怠らないこと。
(7) 掘りたつたなどを使用している場合は、ふとん等の燃えやすい物が落ちこまないように注意すること。
(8) 石油ストーブ、ガスストーブなどを使用する場合の取扱いは、次のことに留意すること。

注意事項
ア 使用中(火が燃えているとき)の給油は絶対に行わないこと
イ 給油は、油量表を見ながら行い、こぼれないようにすること



サラリーマンと年末調整

十二月はサラリーマンにとって年末調整の月です。
サラリーマンのほとんどの方は毎月の給料から所得税を差し引かれています。この税額は、あくまでもその月々の給料について計算されたものです。そこで一年分の所得に対する税額を正しく計算するため、ことし最後の給与の支払を受けるとき、
①年の中途での出生・結婚・就職など扶養親族等の増減
②一年間に支払った生命保険料や損害保険料
③住宅取得控除として税務署から通知のあった金額……などがいっしょに精算されます。
年末調整の結果、それまでに差

し引かれた税額が年税額に比べて多くなっている場合は税金が戻り逆に少ない場合は納めることになる。大部分のサラリーマンは、この年末調整によってことし一年間の納税が完了し、改めて確定申告をする必要はありません。しかし災害や盗難にあつた人、多額の医療費を支払った人などは、確定申告によって税金の還付を受けることができます。
なお、給与の年収額が一千万円を超える人、給与所得及び退職所得以外の各種の所得金額の合計額が二十万円を超える人、二か所以上から給与を受けている場合で一定の要件にあたる人などは、確定申告をしなければなりません。確定申告の期間は二月十六日から三月十五日までです。

貯蓄と税金
○非課税となる利子所得
預貯金や公社債の利子などには所得税がかかることになっていません。しかし、一定の手続き(マル優制度など)をすれば、元金が次の金額まで税金がかかりません。
①預貯金や貸付信託・公社債投資信託・国債及び地方債・社債などは三百万円まで
②国債や公債地方債は①と別わくで三百万円まで(特別マル優という)

所得税の振替納税のおすすめ
「振替納税」は取引金融機関の預金口座から振替で税金を納付する方法で、一度手続きをすれば以後毎月自動的に納税されて領収書が届けられる大変便利な制度です。ぜひご利用ください。
○口座振替依頼書には取引金融機関へ届出の印鑑を捺印してください。
○口座振替依頼書等を取引金融機関、又は税務署へ提出することによって手続きが済み。なお、詳しくは税務署・税務相談室にお尋ねください。

雇用安定資金制度

—10月1日から—

現在の様な景気の変動や産業構造の変化等が雇用面に与える影響は、今後ますます強くなると考えられます。それ故に、積極的に失業の防止を図る制度が望まれました。それに応えるため十月一日に発足したのが、雇用安定資金制度です。
これは事業所で、生産調整・事業転換等を行う必要から実施する休業・職業訓練等について各種給付金を援助するもので、雇用保険の中に新しく取り入れられました。景気の変動等のためやむを得ず従業員に休業又は職業訓練を実施する事業所で、本制度を利用なさりたい場合は安定所にお問い合わせください。
又、本制度の発足により明年四月から雇用保険料率(事業所負担分)が一〇〇分の〇・五引き上げられることになりました。
巻公共職業安定所

電気ストーブ、電気こたつ等	ガスストーブ	石油ストーブ
ア 火の元を覆って使用しないこと イ 通風された状態のみだりに放置しないこと ウ サイモスタット及びヒューズ等の安全装置を取りはずさないこと。また、安全装置を取りはずす場合は器具に付属したものを使用すること エ 使用後は、コンセントからコードを抜くこと オ 反時計型の電気ストーブを燃えやすい物に向けて使用しないこと	ア ガスの種類に応じた器具を使用すること イ ガス管の接続部には、必ずホースバンドをつけ、使用していない予備コックにはキャップを忘れずにつけること ウ 換気口、換気扇を設けて、常に換気を怠らないこと	ア ガス管がヒビ割れたり、弾力性を失って器具から抜けやすくなった場合は、必ず新品のゴム管を取り替えること イ ゴム管が必要以上に長過ぎたり、折れたり、器具に直接触れることのないようにすること ウ ガスの種類に応じた器具を使用すること



役場では春に次いで十月四日、十一月十八日の三日間にわたり、体の不自由なお年寄りを西川荘に

来年もよろしく



招待し、楽しい一日を過ごしていただきました。三日間とも晴天に恵まれ、笑顔の中でボランティアの人達に迎えられ入浴・散髪等の奉仕を受け、昼食後、春のつどいの様子を収めた八ミリ映写を楽しんで、「また来年の春までください」「待ってますよ。」と言われながらボランティアの人達の見送るなか、家路につかれました。奉仕していただいた方々は次のとおりです。

- 日赤奉仕団
 - 押付 深川イミ・真島比奈、天竺堂 伝川ヨシノ、下山 高橋リユウ・稲葉エリ、学校町 井上礼子・小林エリ子、一番町 中村チセ、藤見町 八百板松子、六分 八百板キクエ・大橋ハルノ、見帯 近藤フミ、善光寺 高橋惠亥、
- 三ツ屋 長谷川トリ・山本チヨエ
- 中 前山マツイ、中村 田中キ
- ン、下組 大川タノ、新田 平原ハギ
- 小さな光ボランティア
 - 嶋 荻部朝子・加藤房子・生田 精子・倉部ソイ、学校町 矢口則子、一番町 島山ミツ子、六分 前山タケ子
- 旗屋婦人福祉活動ボランティアグループ
 - 旗屋 遠藤ヨシノ・本間タツ・吉田スズ子
- 美容奉仕
 - 西泳上 樋浦ムツ、榎島 斉藤茂子
- マッサージ奉仕
 - 与兵衛野 田村キミ
- 看護奉仕
 - 六番町 渡辺ミチ、東町 入沢シズエ、七番町 近藤キタ

勤労感謝の日にお年寄りご招待

秋の取り入れを終えると同時に、若い人たちは出稼ぎにと出かけます。そこで家庭に残り毎日忙しいお年寄りに「ご苦労さまです。今日はゆつくりと楽しんでください。」とお年寄りを楽しませる会が、真田部落の開発センターで行われました。

さすがそれぞれ出稼ぎで広い世間を知りつくしているお母さんたちだけあって、数々の計画が盛り込まれました。お昼には真心こめた手作り料理で七十才以上のお年



12月3ちゃん

左ききは、きょう正しくなくてもよいでしょう。人間のきき腕は、二つの大脳半球の機能の差によると考えられます。運動・知覚・視覚・聴覚・言語などの仕事は、左右の両半球にある大脳皮質がつかさど

左ききは、きょう正しくなくてもよいでしょう。人間のきき腕は、二つの大脳半球の機能の差によると考えられます。運動・知覚・視覚・聴覚・言語などの仕事は、左右の両半球にある大脳皮質がつかさど

左ききは、きょう正しくなくてもよいでしょう。人間のきき腕は、二つの大脳半球の機能の差によると考えられます。運動・知覚・視覚・聴覚・言語などの仕事は、左右の両半球にある大脳皮質がつかさど

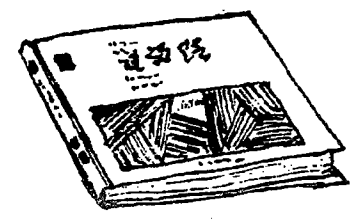

巡回図書のお知らせ (I)

公民館では第二回目の巡回図書の貸し出しを行っています。期間は五十三年四月十九日までです。貸し出す本は次の目録通りです。皆さん、お気軽にご利用ください。

書名	出版社	著者名	書名	出版社	著者名	書名	出版社	著者名	
青春の門第一部筑豊篇上	講談社	五木寛之	文章上達の条件	広済堂	大隈秀夫	薄桜記	広済堂出版	五味康祐	
死ぬときは独り	文芸春秋	生島治郎	公用文の書き方-KKベストセラーズ	田中四郎	いだ天百里	東洋館	実業の日本社	小松左京	
蘭子ひとり	新潮社	三浦哲郎	いだ天百里	東洋館	いだ天百里	東洋館	東洋館	東洋館	
信長殺しは秀吉か	桃源社	八切止夫	少年	サンリオ出版	矢沢幸	黒の環状線	徳間書店	山村美紗	
信長殺しは秀吉か	桃源社	八切止夫	素人の婦人教育を考える	集賢堂	池波正太郎	西郷隆盛	東京文芸社	池波正太郎	
信長殺しは秀吉か	桃源社	八切止夫	自然からの警告	家の光協会	小原秀雄	春の坂道(一)	石雷の巻	日本放送出版	山岡荘八
信長殺しは秀吉か	桃源社	八切止夫	その男	文芸春秋	池波正太郎	(二)新しき地図の巻			
信長殺しは秀吉か	桃源社	八切止夫	猫の舌に釘をうて	三重露出	三一書房	(三)日光秀武の巻			
信長殺しは秀吉か	桃源社	八切止夫	右京介巡警記	広済堂	南條範夫	司会をする人の本	金園社	柳原正彦	
信長殺しは秀吉か	桃源社	八切止夫	荒木又右衛門	講談社	山手樹一郎	森しの野菜	平凡社	藤井健雄	
信長殺しは秀吉か	桃源社	八切止夫	黒い王将	集英社	斎藤隆	約束の大地	新潮社	角田房子	
信長殺しは秀吉か	桃源社	八切止夫	罪と罰	金の星社	ドストエフスキ	余白の巻	中央公論社	瀬戸内晴美	
信長殺しは秀吉か	桃源社	八切止夫	植物のくらし	評論社	延原隆	黒い王将	金の星社	生源寺美子	
信長殺しは秀吉か	桃源社	八切止夫	雨ふらせ作戦	岩崎書店	J・ウィリアムズ	月の上のガラスの町	盛光社	吉田足日	
信長殺しは秀吉か	桃源社	八切止夫	小変色の仲間たち	理論社	早乙女勝元	はなれざるドド	文研出版	水原洋城	
信長殺しは秀吉か	桃源社	八切止夫	伝書鳩の飼いと訓練	日本文芸社	亀山龍樹	半身のお経	講談社	笹沢京	
信長殺しは秀吉か	桃源社	八切止夫	狩猟	法政大学出版局	直良信夫	明日に向かって	牧書店	郷内満・若林勝	
信長殺しは秀吉か	桃源社	八切止夫	夜の防波堤	桃源社	黒岩重吾	ウエイランドの古城	岩崎書店		
信長殺しは秀吉か	桃源社	八切止夫	生きがいの切符	柴田書店	赤土亮二	船ぞこの人びと	ポプラ社	那須田稔	
信長殺しは秀吉か	桃源社	八切止夫	夢見小僧	講談社	中村白菜	リンカーン	小学館	坂西志保編	
信長殺しは秀吉か	桃源社	八切止夫	わたしにライバルはいない	東京図書	長島茂雄	わが街角(一)	新潮社	早乙女勝元	
信長殺しは秀吉か	桃源社	八切止夫	とらふ	グイヤモンド社	野崎昭弘	(二)			
信長殺しは秀吉か	桃源社	八切止夫	おぼろ忍法帖(上)	講談社	山田風太郎	(三)街角炎上			
信長殺しは秀吉か	桃源社	八切止夫	(中)			(四)街角炎上			
信長殺しは秀吉か	桃源社	八切止夫	(下)			(五)街角にひとり			
信長殺しは秀吉か	桃源社	八切止夫	けものってこんなもの	誠文堂新光社	宇田川竜男	マヒトよ明日がある	あすなろ書店	生源寺美子	

思い違いはありませんか

現在のお年よりの方で保険料を納めないで、老齢福祉年金をうけている方がいます。そこで、国民年金に加入しなくても、また保険料を納めなくても、七十歳になれば福祉年金がもらえると考えられている人もあるようです。これはまちがいで、保険料を納めないで老齢福祉年金をもらえるのは明治四十四年四月一日までに生まれた人だけです。それ以外の二十歳以上の人は被用者年金に加入しないかぎり、国民年金に加入して保険料を納めることが、将来のために必要です。

心配ごと相談

とき 毎週月曜日午後一時から午後三時まで
 ところ 老人いこいの家「西川荘」
 ※心配ごとは、秘密・無料。
 お気軽においでください。

(十二月の相談員)
 五日 高井熊雄・内藤恵知郎
 十二日 高井熊雄・丹羽隆清
 十九日 高井熊雄・赤川幸平
 二十六日 高井熊雄・棚橋四重

交通死亡事故 抑止運動実施中

—11月10日～12月31日—

飲んだら運転しない、「車を運転する人には酒を飲ませない」の鉄則を守りましょう。
歩行者、自転車乗りのみなさんへ!!

●飛び出し事故をなくしましょう
車の直前直後の横断や飛び出しをしないようにしましょう。
横断歩道を渡る時は、右見て、左見て、もう一度右を見て、手を上げて横断しましょう。
●雨降りや夜間は目立つ服装を
雨降りの日や夜間は、車から歩行者等は発見しにくいものです。明るい目立つ服装をしましょう。

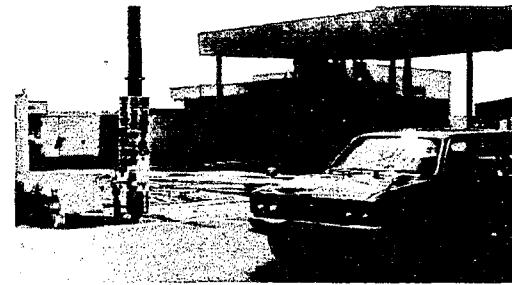

ここ数年減少を続けていました交通死亡事故は、巻警察署管内で十月二十三日現在十件と昨年一年間の九件を上まわりました。
これから冬期間にかけて、重大事故の発生が予想されますので、次の点に十分ご注意ください。
ドライバ―のみなさんへ!!
●スピードは控めに、ブレーキは早めに
これからの季節は、日の暮が早くなり歩行者や自転車乗り等の発見が遅れがちになります。十分確認し危いと思つたらすぐ止まりましょう。
●酒を飲んだら車は運転しない
宴会の多い時期ですが、「酒を

婦人 バレーボール大会 結果発表

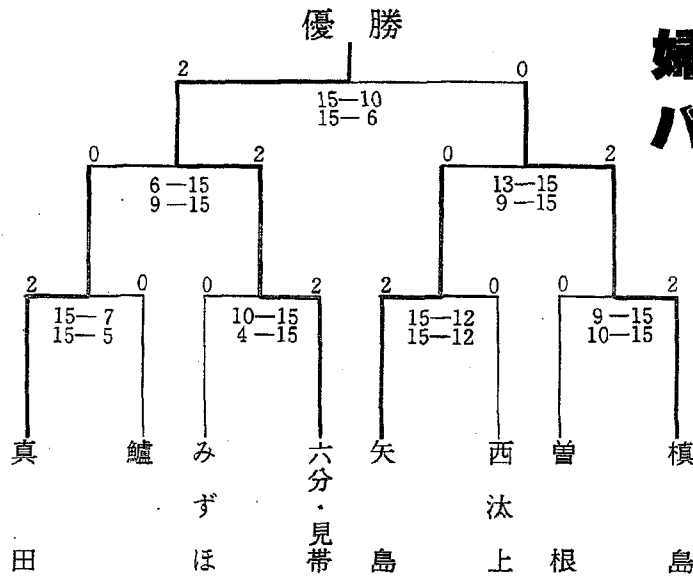

去る十一月六日西川中学校体育館で行われた、第十三回婦人バレーボール大会は、八チームが参加し熱戦をくりひろげました。結果は次のとおりです。
一位 六分・見帯チーム
二位 横島チーム
三位 真田チーム
四位 矢島チーム

1 内容品に適した包装例 小包の包装及び住所等の書き方

内容品	内装のポイント	外装のポイント
チラシ パンフレット 書籍 雑誌 の類	▷中身がバラバラにならないようひもをかける。 ▷箱につめるときは、すき間に新聞紙等をつけて動かないようにする。	▷部数が多いときはダンボールか強い包装紙をな枚重ねて包む。 ▷ひもが交差するところは、はずれないようしっかりと結びつける。
写真 画図 設計 の類	▷厚紙か板ではさむ。 ▷厚紙か板ではさむ。	▷強い包装紙か布で包む
さ し 物 の 類	▷水分のあるものは、ポリエチレンなどの袋に入れ、さらに新聞紙などで保温のものの中へ置く。 ▷箱に入れるときは中身を動かさないよう緩衝材になるものを詰める。 ▷おきななどは必ずじょうぶなポリエチレンなどの袋に入れ、ダンボールなどのあて板を用い、頭、脚、足の部分をセロテープや粘着テープでととの動かないようにする。	▷なるべくダンボールなどの箱に入れる。 ▷紙や布を使うときは、幾重にも重ねる。 ▷ひもかけはキ字形以上にする。
くだもの 野菜 の類	▷中身とおしの手合い、外部からのシラップで傷つかないよう紙や布で包む。 ▷外箱とのすき間には、保鮮材をつけて中身が動かないようにする。	▷じょうぶな箱を使う。 ▷中身がむれて腐るおそれがあるものは、箱に通気孔をあける。



例年年末に近づきますと郵便物が大量に出されます。そこで贈答用の小包などをより早くお届けするために次のことにご協力ください。
1、小包は十二月十五日までに、小包は遅くとも十二月十五日までに届けてください。特に、お歳暮等をデパート・商店に発送依頼する場合は早めに注文をしてください。



2 住所・氏名の記載例

小包郵便物の住所・氏名の書きかたは右の図のように右肩に郵便番号を、その下部に住所をはっきりと書いてください。また受取る方のお名前は中央に(ひもの部分をききつけて書いてください。なお、荷札は、2枚つけてください。

町民 バドミントン 教室開催

西川町バドミントンクラブは、十月にクラブを発足しましたがすでに四〇数名のスポーツサークルに生長することができました。

日時 十二月十一日(日) 曜日
午前九時～正午
場所 西川竹園高等学校 第二体育館
会費 一人 五〇〇円
その他(持参するもの)
(1) バドミントンラケット
(2) 屋内運動靴

ママさんバレー・テニス・バドミントンと婦人の参加できるスポーツは多くありますが、どうせやるならバスケットボールをやりたいのです。女性でバスケットボールに興味をお持ちの方、ご連絡ください。お待ちしております。
四番地 本間 電話二五四一

駅だより

乗車券(キップ)の発売
乗車券(キップ)は次のように発売されています。
記
1、乗車券はお求めの日から有効ですが、特急券・寝台券などを使われるときは又は手荷物を送られるときなど七日前から発売します。
2、曾根駅以外の駅から乗車されるものでもご希望の駅から発売します。
3、特急券・寝台券・指定券等は乗車される列車が始発駅を乗車する日の七日前の十時から発売

になります。この場合は発売駅へ申し込むため、乗車される日の九日前から予約を承っております。
4、予約は電話でも受付けていますが、希望列車が求められることのないことも併せて申し出て下さい。
5、予約がとれたときはお速めに駅へおいでください。
6、定期券は前日から発売します。ただし継続使用の場合は二週間前から書替え継続発売しています。

最近この町に転入した者です。先日の広報にしかわで町民バスケットボール大会の開かれることを知り、学生時代バスケットボールに情熱を傾けた頃がなつかしく、会場の竹園高校へ見に行きました。体育館のすみで見ていたうちに、もう一度コートで試合をしたい、練習に時のたつのも忘れて汗を流したいという欲望が抑えられなく、女性のバスケットボールチームが作れたらと思いいんをとりました。

やっ みませんか —バスケット ボール—

希望

五年組 山田由美子

「わたしの作品」



曾根小学校5年 山田由美子さん

【評】

上下の部分と三つの部分の組み立てのバランスが取れ、しかもものびのびと力強く書きました。指導 氏田準夫先生

お知らせ

自転車置場 ご利用の皆さんへ —越後曾根駅長—

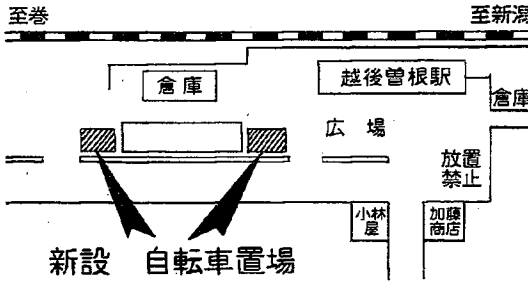

この程、役場の協力により自転車置場が図のように新設されました。今までは駅前広場に雑然と放置されていましたが、これからは新設置場に収納し、駅前広場をキレイにするよう皆様の協力をお願いします。

なお、放置されている自転車については放置物件として処理することがありますので、ご注意ください。

※ 新設自転車置場の使用は十一月十日から始まっています。

11月～12月の衛生行事

月日欄	種 目	対 象	場 所	時 間	備 考
11月25日(金)	血压相談会	血压観察者	升 潟小学校	午後 1:10 ~ 3:00	個人通知
29日(火)	血压相談会	血压観察者	分 館	午後 1:10 ~ 3:00	個人通知
30日(水)	血压相談会	血压観察者	分 館	午後 1:10 ~ 3:00	個人通知
12月2日(金)	離乳食指導会	昭和52年6・7・8・9月生まれ	分 館	午後 1:30 ~ 3:00	母子手帳持参
9日(金)	胸部精密検診	①定期検診での要精検者 ②経過観察者	役 場	午前 9:30 ~ 11:00	個人通知

武田 氏名 青目 係長 部長
枝理 武夫 健三



町民のうごき



- 大塚 健次 % 仙次 中 村
- 岩崎 司 % 晃 中 島
- 大島 大介 % 洋一 川 崎
- 田中祐一郎 % 宣昭 与兵衛野
- 真島こず恵 % 真 押 付

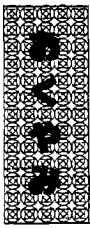

- 稲川俊明 稲川俊明 健二
- (渡辺) 菊枝
- 相馬弘栄 相馬 吉平 平野
- (安藤) 友子
- (佐藤) 重良 樋口 イチ 下組
- 樋口 綾子
- (筒井) 静夫 筒井 三郎 水道町
- 筒井 すみい
- 名古屋博 名古屋輔一 三角野
- (難波) 良子
- 岡田 優 岡田 優 新栄町
- (渡辺) シズ子

- 小林 初蔵 67 % 本人 中作
- 鈴木 ミエ 90 % 喜三 次 四番町
- 渡辺 ハツ 75 % 本人 上組
- 阿部スイノ 70 % 繁 勇 健二