

# まき 広報

1977  
12/10

発行／新潟県巻町役場 編集／企画課 毎月10日・25日発行

第281号

## ハリハリ漬け

いまが盛りです



角田浜の斎藤トセさんは、近所の人の応援を得て「ハリハリ漬け」づくりに精を出しています。畑から掘り出され、三日間ぐらい干された大根は、ワラをたたき、手になった縄で手際よく編まれ、のき下に吊るされていきます。吊るされた大根は、正月になると人蔘・コンブ・スルメ・カズノコなどの取り合わせで、斎藤さん宅の食卓をにぎわしてくれることでしょう。



五十嵐 久男

☆住所 赤縮☆生年月日 五十一  
年十一月二十三日☆両親の名まえ  
清(父)松子(母)☆続き柄 長  
男☆名づけ親 父☆名まえの由来  
すなおな男の子に☆愛称 ヒサぼ  
う☆好物 パン・果物

## 赤ちゃん 登場



高橋 直子

☆住所 馬堀☆生年月日 五十一  
年三月十三日☆両親の名まえ 敏  
英(父)イミ子(母)☆続き柄  
長女☆名づけ親 父☆名まえの由  
来 すなおな良い子に☆愛称 ナ  
おちゃん☆好物 果物・ニンジン

### 町で除雪する路線名

#### 幹線道路

- 巻停車場線
- 巻停車場前線
- し尿処理場線
- 峰岡-稲島線
- ゴルフ場線
- 下木島線
- 松郷屋、下木島線
- 仁箇、西汰上線
- 旧曾根停車場、越前浜線
- 松野尾、大原線
- 越前浜、角田浜線
- 愛宕線
- あたご保育園線
- 堀山団地幹線
- 堀山線
- 旧丸岸前通り線
- 西川左岸
- 西川右岸
- 仲通り線
- 西仲通り線
- 東仲通り線
- 西浦通り線
- 東浦通り線
- 仲江通り線
- 東仲江通り線
- 仲江筋線
- 巻小学校脇道
- 旧財務事務所通り
- 高校通り
- 中央通り
- マンモス倉庫前線
- 農工道路
- 旧横山線
- 羽田線
- 真田線
- 東汰上通学道
- 竹野町線
- 舟越線
- 河井線
- 妙有院線
- じんがい焼却場線
- 十二原線
- 湯頭、馬堀線
- 檜岡線
- 柿山線
- 漆山濁線
- 東町線
- 巻北小学校通学道
- 稲島通学道
- 布日、湯頭線
- 湯頭通学道

#### 支線道路

- 四ツ郷屋字内幹線
- 越前浜
- 越前浜-赤塚線
- 松野尾字内幹線
- 角田浜
- 布日
- 仁箇
- 竹野町
- 前田
- 油島線
- 鱒ノ木字内幹線
- 舟戸
- 峰岡
- 入徳館小通学道
- 得雲荘線
- 青少年研修センター入口
- 中郷屋字内幹線
- 葉萱場
- 赤さび
- 下和納
- 旧天竺堂線
- 泉井小路
- 旧役場分室前通り
- 旧検察庁前通り
- 巻神社脇道
- 巻商工会前道
- 長沼医院前道
- 町営駐車場脇道
- 巻保育園脇道
- 電報電話局脇道
- 丸惣建設脇道
- 内藤綿屋小路
- 北日本食品入口
- 北洋印刷脇道
- 梅屋-善兵衛-大坪道
- 蓮田道
- 諏訪道
- 湯田道
- 新新道
- グリーンハイツ幹線
- 町営グラウンド脇道
- 桜林字内幹線
- 四十石線
- 馬堀前道線
- 柴町字内幹線
- 並岡井
- 漆山北側線
- 漆山南側線
- 漆山住吉線
- 漆山八ノ丁旧県道
- 漆山中学校前通学道
- 河井、柿島脇道
- 波入丸善脇道
- 旧木島-下木島線
- 工業団地内幹線



# 除雪

## 町民総ぐる

今年もまた、寒い冬が近づいてきました。水道管は寒さに弱く、例年凍結による故障が生じています。降雪のまえに家庭の水道管をもう一度点検して、凍結による故障を未然に防いでください。水道管の防寒は、ワラまたは布類などによって保護してください。また、専門の防寒設備を公認水

水道管の冬囲いは済みましたか?

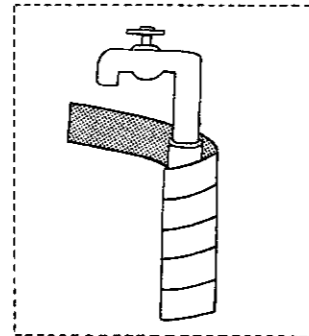

道工事店に依頼されると、かんたんな工事を取り付けることもできます。故障の場合は、各家庭の水道メーター器箱の中に設置されている

水止栓で止めてから、公認水道工事店か水道課に連絡してください。修理の費用は、故障の程度によって、一律ではありませんが、工事店でも水道課でも同額の修理料金をいただくことになっています。なお、降雪の状況によっては、水道メーターの検針ができなくなりますので、勝手ではありませんが平常ご使用いただいています。使用量を暫定料金とし、次のメーター検針のときに調整させていただきます。

- 公認水道工事店
- 小瀬水道工業(五区) ☎2-2614
- 柳吉田建設(九区) ☎2-2391
- 村井無線(九区) ☎3-2377
- 平野設備(十二区) ☎2-4947
- 竹内水道(十二区) ☎2-4526
- 野沢水道(十三区) ☎2-2441
- 小林工務店(十三区) ☎2-6233
- 藤田管工(十三区) ☎2-3766
- 永井管工(東六区) ☎3-2724
- 長沼冷暖房設備(東六区) ☎2-5002
- 柳水倉組(東六区) ☎2-2371
- 佐藤建設(東六区) ☎2-2085
- 阿部設備(葉萱場) ☎2-5075
- 柳田辺組(漆山) ☎6-2811
- 五十嵐農機(漆山) ☎3-2548
- 朝日産業営業所(並岡) ☎3-2493

# のガン、路上駐車

## みで「雪魔」を退治しよう

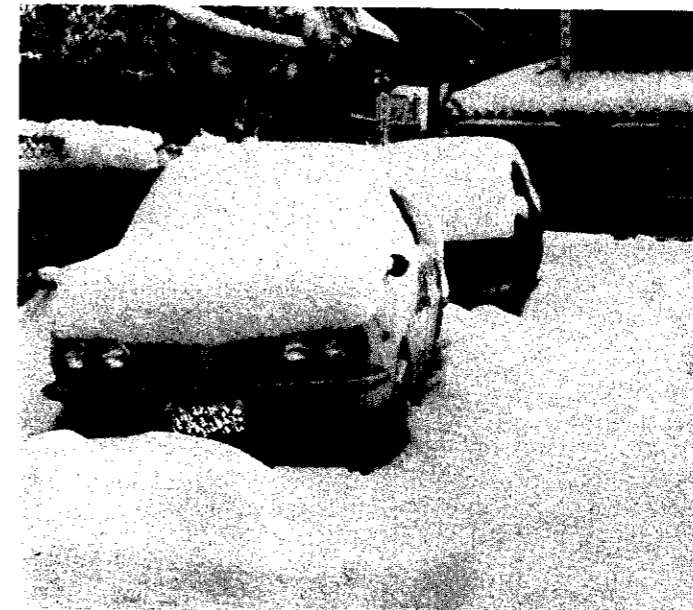

除雪機械が一番困ることは路上駐車です。いざ、という時のためにもご協力ください。

町では、冬本番を迎え十一月二十九日に警察署、消防署、交通安全協会各支部、区長などの関係者の出席を得て「除雪対策協議会」を開催しました。次にその主な内容についてお知らせしますので、皆さんのご協力をお願いします。

### ◆交通対策

交通安全と除雪作業の円滑を図るため、駐車禁止区域と冬期間臨時駐車禁止規制区域を設けました(11月25日号参照)諏訪神社の裏側にある宮小路と横山バイパス線

### ◆し尿処理

降雪時には、くみ取りをしておきましょう。

### ◆ごみ処理

降雪になっても極力平常取集を確保するよう努力しますが、皆さんも次のことにご協力ください。  
①除雪作業に合わせてごみ取集場所の除雪などについて、各班のご協力を願います。  
②状況に応じ幹線集積場所に出してもらいます。また、豪雪になった場合はポリ袋などを利用し、一時自宅保管をお願いしてください。

### ◆防火対策

降雪時における消防活動の低下と消防水利確保の困難が予想されますので、消防車などの運行と消火栓や貯水槽の確保につとめてください。

### ◆電力・通信関係

- ①雪下ろしの場合、電話回線や配電線に雪をぶっつけないようにしてください。
- ②電話線、電灯線の障害箇所を見つけたときは関係機関(電報電話局、東北電力)に連絡してください。

### ◆雪捨て場所

- ▽巻地区：六間口公園用地、愛宕神社敷地内、諏訪神社敷地内
  - ▽漆山地区：八幡神社敷地内
- また、みだりに河川や用排水路に捨てないようにお願いします。

### 除雪のお願い

- ①路上に看板、ごみ箱、ドラムカンを置きざりにしないようにしてください。
- ②道路の側溝と家屋の入口の高差のある個所に斜めにして「フタ」をかけてある所は、取り除いてください。
- ③除雪作業のために竹、樹木などが道路に垂れ下ることがありますので、垣根などは十分に補強しておいてください。
- ④除雪作業は夜中に実施しますので、路上駐車や自転車などを置かないようにしてください。
- ⑤通学、通園途上の児童が、除雪作業中の機械に接近することは、危険です。十分注意しましょう。
- ⑥除雪車の通過後、皆さんの家の出入口をふさぐことがあります。これは各家庭において出入口の確保をするともに、残雪を道路上に投げないでください。
- ⑦除雪によって田及び畑などに落ちた道路の砂利は、町として補償できかねますので、ご理解とご協力をお願いします。
- ⑧防火貯水槽及び消防水利に指定されている用・排水路に雪を捨てないでください。火災発生の場合使用不能となり、大きな災害になるおそれがあります。

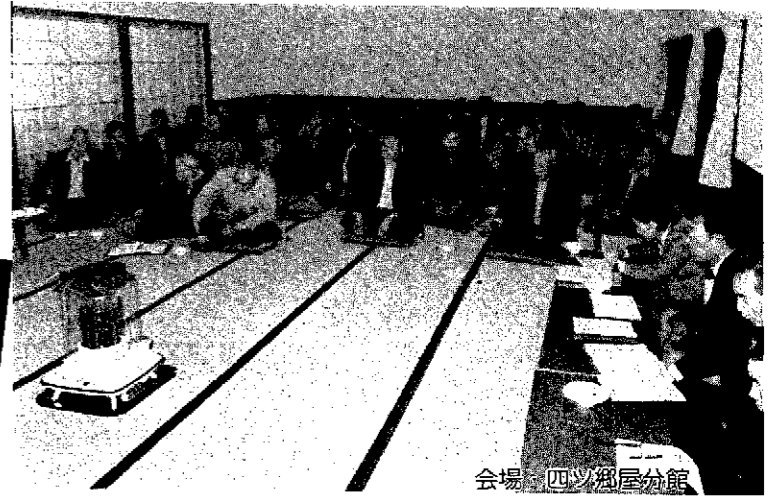

町では、11月22日から26日まで7会場で第4回移動役場を実施し、約200人の皆さんが参加されました。

各会場では、冒頭に町長から「皆さんからのいろいろな要望や貴重な意見を取り入れ、住みよい明るい町づくりを行いたいと考えています」というあいさつがあり、総務課長の司会で話し合いが行われました。

どこの会場でも一番強い要望は、生活道路の整備でした。ここで各会場で話し合われた主な内容を紹介します。

# 一番は生活道路の整備

## 第四回移動役場に二百人が参加

### 漆山地区 22日・馬堀分館

- 漆中グラウンドの整備と夜間照明設備の設置。
- 漆小体育館の床張り、旧校舎の改築。
- 河井、柿島、白山町の通学道路の舗装。
- 保育園児送迎バスの運行及び通園道路の舗装。
- 桜林、柿島部落の防火設備の強化。
- 桜林・十二原線、東町部落内柿島・山島線の町道舗装。
- 漆山南側用水路工事の延長。
- 馬堀、中組道路拡幅工事の早期完成。

- 漆山インター完成に伴うバイパス周辺の整備及び構想。
- 馬堀分館一階の窓枠サッシの取り替え。

### 峰岡地区 22日・竹野町分館

- 竹野町郵便局、馬坂線、金仙寺、馬坂線などの道路舗装。
- 仁箇支線道路の舗装。
- 稲島、布目間の道路舗装。
- 福井地区東裏通り及び山寺、団地間の道路舗装。
- 鶯ノ木地区の道路舗装及び峰岡周辺の下水処理整備。
- 竹野町、仁箇、稲島地区の防火水槽の設置。
- 小学校統合に伴う学区の変更及びバス停の早期設置。
- 鶯ノ木分館、稲島分館の補修に協力を。
- 仁箇地区に都市ガスの誘致を。
- 除雪道路の拡大を。
- 原子力発電所の問題。

### 松野尾地区 24日・松野尾分館

- 新月、前組、下組部落内の道



道路の舗装工事

### 角田浜・越前浜 25日・越前浜分館

- 越前浜部落内の未舗装になっている道路の舗装。
- 排水路の早期整備。
- 漁港建設計画の問題。
- 原子力発電所の問題。
- 越前浜保育園の統合問題。
- ごみ集積場所の確保。
- 米の生産調整問題。

### 五ヶ浜 26日・浦浜分館

- 未舗装になっている道路の早期舗装。
- 排水路整備の問題。
- 県道浦浜線の改良工事の進捗状況。
- 上水道施設計画の問題。

### 巻地区五・二部落 24日・公民館

- 十三区宮小路、長谷川研々までの排水整備。
- 県道四ツ谷通りのヒビ割れ改修工事。
- 羽田部落内の道路舗装。
- 中郷屋から中江通りに通ずる道路の早期実現。
- 東浜上部落内の道路舗装。
- 福安小路の道路舗装。
- 北越農事前の水路改修工事。
- 葉巻場部落用水路のごみ処理。
- 異動に伴う役場事務の横の連絡を密に。
- 融資制度借入期間の延長。
- 上町にもサイレンの設置を。
- 十三区に消火栓の増設を。
- 米の生産調整問題。
- 巻小跡地に町民会館建設の構想。

### 四ツ郷屋 25日・四ツ郷屋分館

- 四ツ郷屋部落内の未舗装になっている道路の舗装。

# 人も車も冬の道

冬の交通事故防止運動  
12月11日～1月10日

冬の交通事故防止運動が、12月11日から来年の1月10日まで行われます。

これは、冬期における積雪、凍結による道路条件の悪化及び年末年始において飲酒の機会が多いことから、この運動を展開して交通事故の防止を図るものです。

- ◆運動の重点
  - ▶飲酒運転の防止 車を運転して来た人には酒を出さない、飲ませない習慣を確立しましょう。このためにも家庭では、家族の皆さんでの話し合いをしてください。
  - ▶スリップ事故の防止 スピード一割ダウンと適切な車間距離を保持し、チェーン、スコップなどの携帯をしましょう。
  - ▶夜間事故の防止 お年寄りや子どもの夜間の外出はなるべく避けるようにし、外出の場合は運転手から見やすい服装で外出してください。
  - ▶踏切事故の防止 踏切りでエンストやスリップなどで立ち往生した場合は、非常信号ボタンなどで列車に知らせてください。

### べんり！チェーンの取り付け方

- ①AとCをタイヤの内側に入れる（事前にAとBにテープなどで印をつけておく）と便利
- ②AとBを接続してから接続部分をタイヤの内側中央へ押し込む
- ③チェーンの左右（A・B線）を持つ。
- ④チェーン全体を持ち上げる。（この際、タイヤ内側チェーンも張りながら同時に上げる）
- ⑤タイヤにA～B線をのせ、タイヤの内側へ押し込む。
- ⑥最後に外側の接続部（C・D）をむすび出来あがり。

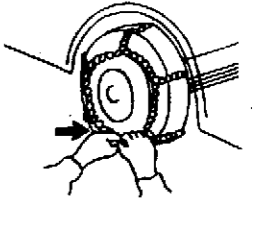
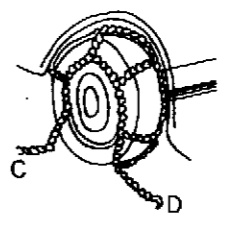
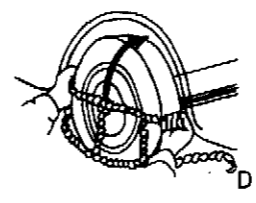
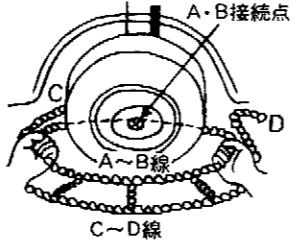
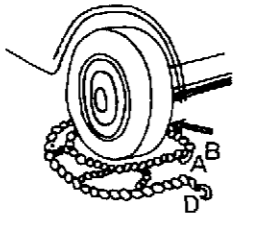
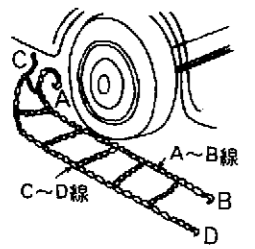

# 「LPガス事故が多発」

冬になると、積雪や落雪などによるLPガスの事故が多発します。そこで次のことに注意し、事故防止につとめてください。

- 容器の周囲は常に除雪をしておきましょう。
- 雪下ろしは容器や配管の周囲を避け、容器は小屋がけなど
- 調整器をボリエレン袋などで覆い凍結防止をしましょう
- 酸素欠乏にならないよう換気に注意し、完全燃焼の状態で使用しましょう。
- 就寝、外出時及び使用後はコックや元栓を閉めましょう。

- ゴムホース、ガス栓、ガス器具の古いものは取り替えておきましょう。
- 風呂釜や湯沸器を設置したら煙突及び換気口を設けましょう。
- ガスもれに気付いたら、元栓を閉め室内の換気を行い販売店に連絡しましょう。

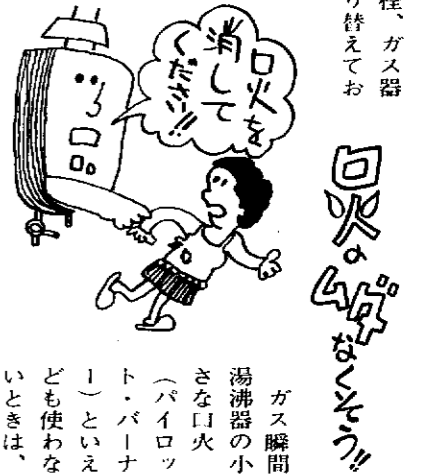

ガス瞬間湯沸器の小さな口火（パイロット・バーナー）といえども使わないうときは、こまめに消すようにしてください。一日に一時間半もつけっぱなしにしたとすると、約三百キロカロリーの損になります。これで魔法びん（一・八リ）いっぱいのお湯を沸かすことができるのですからムダにはしたくないものです。

大会は、十一月二十七日漆中体育館に八チーム・百二十人の選手が参加して行われました。日頃、運動不足になりがちな婦人に「スポーツのある生活」を、漆山分館（海藤高吉分館長）主催で行われたものです。大会は、トーナメント方式で行われ、チーム代表に選ばれた奥さんたちは、二対一のネットの高さをもろともせず「スパイク」「ブロック」の熱戦を展開。桃組が第一回大会の一位となりました。

## 福祉増進に努めます

### 新民生委員のご紹介

次の皆さんが厚生大臣からこのほど民生委員（任期3年）に委嘱されました。民生委員となられた皆さんは、社会福祉の精神をもって保護・指導にあたられます。（敬称略）

1	区	長谷川	イ	西	下	組	坂	爪	辰	男
1	区	原	正	河	の	井	細	山	正	英
2	区	辺	代	の	の	丁	平	岡	八	重
3	区	岸	ツ	の	の	丁	田	岡	ト	ノ
4	区	津	郎	の	の	丁	成	山	ヨ	ニ
5	区	藤	尚	の	の	丁	伊	岡	ミ	エ
6	区	山	郎	の	の	丁	阿	山	エ	治
6	区	島	広	の	の	丁	服	岡	ト	舟
6	区	佐	ミ	の	の	丁	白	山	福	子
6	区	袖	イ	の	の	丁	金	中	喜	ヘ
7	区	渡	キ	の	の	丁	田	柳	喜	郎
7	区	山	吉	の	の	丁	崎	出	喜	ツ
8	区	島	子	の	の	丁	子	賀	喜	門
8	区	津	恵	の	の	丁	小	四	喜	蔵
9	区	藤	祐	の	の	丁	山	郎	喜	郎
9	区	山	直	の	の	丁	河	安	喜	メ
10	区	島	ツ	の	の	丁	篠	仙	喜	一
11	区	藤	蔵	の	の	丁	山	利	喜	千
12	区	越	ヨ	の	の	丁	篠	弥	喜	代
12	区	林	夫	の	の	丁	山	三	喜	ナ
13	区	田	郎	の	の	丁	高	八	喜	ハ
13	区	島	メ	の	の	丁	小	千	喜	ナ
13	区	藤	雄	の	の	丁	阿	代	喜	ナ
赤	区	井	良	の	の	丁	阿	代	喜	ナ
中	区	藤	良	の	の	丁	阿	代	喜	ナ
安	区	吉	雄	の	の	丁	阿	代	喜	ナ
並	区	田	雄	の	の	丁	阿	代	喜	ナ

### 初回は桃組優勝

町では十二月一日付けで人事異動を行いましたので紹介します。

- ☆建設課 ▼課長補佐・阿部良雄（衛生組合庶務係長）▼主事・若杉秀雄（社会課主事）
- ☆社会課 ▼課長補佐・中野信生（商工観光課長補佐・係長事務取扱）▼国保係長・本間剛伊（総務課主事）
- ☆商工観光課 ▼課長補佐・係長事務取扱・河治冬樹（会計課出納係長）
- ☆会計課 ▼出納係長・神田清秀（社会課国保係長）
- ☆衛生組合事務局 ▼庶務係長・桑原国広（建設課主事）
- ☆農政課 ▼農政係長・棚辺辰夫（農政課主事）

### 福祉手当受給者 預金取扱期間の延長

福祉手当受給者などに定期預金の恩恵がありました。このほど取扱期間が延長になりましたのでお知らせします。

▽対象者：国民年金の福祉年金を受給している者、児童扶養手当受給者、特別児童扶養手当受給者、福祉手当受給者

▽取扱期間：定期郵便貯金は五十二年五月二十日まで、その他の定期預貯金は五十三年五月十五日まで。

▽預入限度：一人につき百万円以内。

▽利率：年六・七五割

▽手続き：希望される方は、ご自分の証書と印鑑を持参のうえ、各金融機関で手続きをしてください

### 福祉電話の利用を

巻電報電話局では、お年寄りや身体の不自由な方から利用され、喜ばれている福祉電話「シルバートーン」の取り付けされる方を募集しています。

①一人暮らしのお年寄りや身体の不自由な方が、急病などの緊急の場合に、身近な方への連絡がホッと

### 明朗会計は 公給領収証で

十二月十日から来年の一月九日まで「公給領収証受領強調月間」です。忘年会や新年会などで食事をした場合は、必ず領収証をもらうようにしましょう。

▽料理飲食等消費税：料理店、バー、旅館などで飲食や宿泊をしたときに、利用料金に対し課税される税です。

▽公給領収証：県で交付する領収証で、経営者が発行する領収証です。

課税される場合：①料理店、小料理店、バーは利用料金の十割。②前記以外の飲食店で、一人当たりの利用料金が二千一百円以上の場合は、利用料金の十割です。

この他に、旅館での宿泊、休憩に対しても課税の対象になります

## 非行問題を考えよう

### ④ 家庭の問題点

「暴走族」と「学校拒否」は性格的に似ているといわれています。いっけん、無気力で孤立しているようだが集団化すると、突発的に暴発する。

こうした傾向をもった青少年を育った環境が、ふしぎと平均的な家庭であるところに問題がある。

現在、子どもを育てているあなた方で次のことに思い当たることはありませんか……

- ①わりに裕福で、両親とも健在である……たっぷりと育てるので耐える力がない。
- ②両親の生活態度が、収入を増やすことを最優先させている家庭である……「幸福＝金持ち」という単純な処生訓で育てた家庭でないか。
- ③子どもの生活について「無関心」「放任」である……自分の生き方に自信を持っていて、放っておいても自然に育つてゆくものだと考えている（40歳代が多い）



とくに、納得できないのは「子どもが自分の家で何をしているかほとんどわからない」「マージャンをよくやって徹夜しているが、よいことなのか悪いことなのかわからない」というような親としての判断や見守りが、全くない親がいることである。

親は、ひとつひとつのことに多少は無理してでも「自分の方針や判断」を持つ自己訓練（自己教育）をつねにしておかなくてはならない。

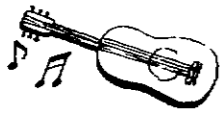

### 談話室



吉原昭二(仁箇) [教員]

加茂市から仁箇に越して来てから、はや四か月が過ぎてしまいました。

親や親類の人たちは、口をそろえて「あんな町外れに住むんかや不便だよ」と、不安そうに話してくれるが、真夏のあの涼しい角田山おろしの風、早朝のモズ、ヒワなどの小鳥のさえずり、親切で純真な部落の皆さん、これらの環境は少しぐらいの不便さにはとてもかえることができない

長女は、現在三歳で「家はどこ」と聞かれると「巻町の仁箇」と、答えられるようになった。

「雪が降って消えると、仁箇保育園へ行くよ」と、今から張り切っているように私も長女と同じく飛躍する巻町のことを早くよく知り、よき一町民になるよう心掛けたいと思っています。

福木岡農協で30周年記念

福木岡農業協同組合(笹川山一組合長)では、11月26日に入徳館小学校で地元町会議員、町、土地改良区などの関係者を来賓に迎え「創立30周年記念」を挙りました。式典では、笹川組合長による「創立30周年の歩み」が報告された後、農業・農協に功績のあった14名の皆さんが表彰されました。

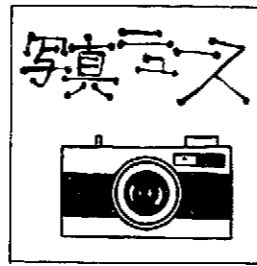

新しい年に向けて走ろう 元旦マラソン申込み20日まで

▷とき…1月1日午前9時受け付け10時30分出発  
▷ところ…本町通り往復(2,000m)  
▷集合場所…巻小体育館  
▷参加資格…一般町民で小学校5年生以上の体に異状のない人  
▷競技方法…年齢別及び男女別で行う①小学生の部②中学生の部③16歳以上の部④20歳以上の部⑤30歳以上の部⑥40歳以上の部⑦50歳以上の部  
▷表彰…各年齢別男女上位6名  
▷その他…①未成年者の参加者は保護者の承諾が必要②参加者は健康診断を受けておく③事前に十分な練習を  
▷申込み…12月20日までに公民館へ

お知らせ



53年度園児募集  
申込みは1月6日から

町では、昭和五十三年四月からの常設保育園の入園申込みを、来年の一月六日から十七日まで受け付けます。くわしくは次号でお知らせします。

農地移動申請の  
12月分は17日まで

毎月二十日締め切りの

〔新友会〕  
▷とき 十二月十七日午後六時三十分から九時三十分まで  
▷ところ 巻小学校体育館  
▷会費 五百円

ダンスパーティ

17日/新友会  
24日/青年団

農地移動申請を十二月分に限り、十七日締め切りに変更させていただきます。



〔連合青年団〕  
▷とき 十二月二十四日午後六時三十分から九時まで  
▷ところ 巻小学校体育館  
▷会費 五百円(当日七百円)  
くわしくは公民館へお問い合わせください。

町民スキー教室  
浦佐スキー場

▷とき 一月八日(日)  
▷ところ 浦佐国際スキー場  
▷対象 一般町民(小学五年生以上)  
▷募集人員 八十名  
▷会費 大人千七百円、小・中学生千五百円(傷害保険を含む)  
▷指導者 巻スキークラブ員  
▷申込み 十二月二十三日までに会費を添えて公民館へ

◆巻スキークラブ(山添昭絨会長)では、次によりスキー行事を計画しましたので、多数参加ください  
▼一月二十一日・二十二日石打丸山スキー場  
▼二月十日・十一日蔵王スキー場  
▼三月四日・五日関スキー場。お問い合わせは野沢俊まで ☎(2)13385

一足早いモチツキ大会



巻保育園では一足早い「モチツキ大会」を行いました。「ヨイショ・ベツタン」ねじりはちまきをした園児たちは、ひたいに汗をにじませながら、自分の背より大きいキネで、かわるがわるモチをついています。つかれた十三分のモチは、昼食になると「きな粉」と「おつゆ」で、園児たちにペロリと全部食べられてしまいました。



朝妻さん(竹野町出身)ブラジルから帰国

「生まれ故郷はやっぱりいいもんです」と、話をしてくれたのは、昭和四年の結婚を機会にブラジルへ渡り、このほど帰国した朝妻喜美子さん(竹野町出身)です。朝妻さんは現在、ブラジルの新潟県入会を理事としており、今回帰国したのは、来年在「ブラジル開拓七十年」にあたるため県人会として、君県知事においでいただくようお願いに来たものです。竹野町には、実家の大沢福一郎さん等三人の兄妹が健在で、「想い出話」に花を咲かせていました。

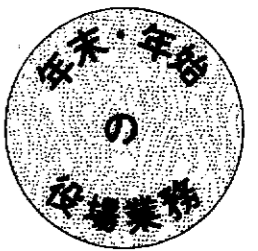

町の年末・年始の業務を次のようにさせていただきますので、皆さんのご協力をお願いします。  
▼印鑑証明及び諸証明は、二十八日の午前中までにお求めください  
▼ごみ焼却場への個人搬入は正午までになっています。休みの日には集積場へ出さないでください。  
収集日以外の日に出すと散乱したりして、収集作業に支障をきたしますのでご協力してください。

区分	12月28日(水)	29日(木)	30日(金)	31日(土)	1月1日(日)	2日(月)	3日(火)	4日(水)	7日(土)
役場事務	常どおり	午前中窓口事務(会計課・住民課のみ)	休み	休み	休み	休み	休み	常どおり	常どおり
ごみ収集	平常業務	平常業務	平常業務	平常業務	平常業務	平常業務	平常業務	平常業務	平常業務
燃えないごみ収集	平常業務	平常業務	平常業務	平常業務	平常業務	平常業務	平常業務	平常業務	平常業務
し尿処理	平常業務	平常業務	平常業務	平常業務	平常業務	平常業務	平常業務	平常業務	平常業務
病院診療	平常業務	平常業務	平常業務	平常業務	平常業務	平常業務	平常業務	平常業務	平常業務
火葬場 町営駐車場	平常業務	平常業務	平常業務	平常業務	平常業務	平常業務	平常業務	平常業務	平常業務

生きるということ

巻町農業振興協議会  
西村欣策

「農業に生き抜こうと、こんなにいっしょうけんめい努力し、考え悩んでいる夫の姿を見るとふびんでならない」として「今年より来年がもっときびしくなると聞く」と、なおさらに耐えられないとつけ加えている主婦がいる。農業の後継者に進んで嫁ぎ、その支えとなり、将来の農村をもっと新しくしよう」と農村に踏み止どまった農家の主婦の発言であるが、まことにすばらしいものである。おそろしくこの主婦は、夫よりもだれよりも、農業について考えている人であろう。人間は、苦しんだり悩んだりすると、外のことが見えなくなり他人の立場がわからなくなる。そこで、物ごとを他人に置きかえて見ると、その本質がわかるものである。家庭内の「もめごと」も、案外自分の立場に立てこもり過ぎる場合が多い。自分の苦しみや夫の立場に置きかえて見る。「こんなには苦しみ悩んでいる」と、いう言い方をすれば人の胸を打つ。そして、「こんな農業にしておいてよいのか」と、他人が目を



うぶごえ

(10月21日～11月20日届)

氏名	生年月日	職業	区名
江美紀二	10.12	三修	縮町井区
友真浩大	10.14	誠修	東福2区
島藤塚	10.15	登喜子	4区
志輝宏史	10.17	健勝	11区
幸彰裕	10.18	高淳嘉	3区
田藤田	10.20	衛二男	13区
藤島原	10.23	千啓香	9区
村城田	10.23	哲清幸	3区
坂沢藤	10.26	順直	4区
浦部村	10.26	一昭	ツ野
賀藤木	10.26	忍男	松仁河
沢田木	10.28	吉藤信	13区
波林藤	10.28	武	驚1区
木波林	10.29	一行	6区
高小加	10.29	正孝	8区
子作ヨ	10.30	敏勝	天五13区
ネマウメ	10.30	政春	並竹1区
治ネママ	10.30	信哲	1区
吾ン五郎	10.31	正孝	野
平ツヨ	11.3		赤桜漆2区
一郎次	11.3		2区
松	11.6		
重	11.7		
藤	11.7		
坂	11.7		
柳崎目	11.8		
合藤藤	11.10		
山沢岩	11.14		
辺妻川	11.14		
柳	11.14		
部田野	11.19		
浅番小	11.20		
小遠松	11.22		
阿竹	11.23		
林林	11.24		
林藤	11.24		
坂	11.25		
小林	11.25		
阿竹	11.26		
浅番小	11.27		
小遠松	11.28		
阿竹	11.29		
浅番小	11.2		
小遠松	11.2		
阿竹	11.3		
浅番小	11.5		
小遠松	11.8		
阿竹	11.9		
浅番小	11.9		
小遠松	11.10		
阿竹	11.12		
浅番小	11.16		
小遠松	11.18		

おくやみ

(10月21日～11月20日届)

氏名	死亡年月日	年齢	区名
子作ヨ	10.19	69	東松6区
ネマウメ	10.20	76	野3区
治ネママ	10.22	76	13区
吾ン五郎	10.23	94	野町山区
平ツヨ	10.24	77	9区
一郎次	10.24	76	3区
松	10.25	83	堀山地区
重	10.25	93	6区
藤	10.25	93	6区
坂	10.26	47	田角区
柳崎目	10.27	77	13区
合藤藤	10.28	76	漆竹野
山沢岩	10.28	76	6区
辺妻川	10.29	75	6区
柳	11.2	43	13区
部田野	11.2	90	野野
浅番小	11.3	77	6区
小遠松	11.5	69	6区
阿竹	11.8	87	野野
浅番小	11.9	78	6区
小遠松	11.10	70	6区
阿竹	11.12	68	ノ木
浅番小	11.16	74	上
小遠松	11.18	68	5



④巻住の江会

会長 須貝秀三郎

本会は、百人一首の会です。情緒を愛し、カルタ競技に興味を持つ人によって昭和四十四年に結成された会です。結成当時の会員十名、現在も十数名と小さなグループです。

しかし、昭和四十五年新潟県カルタ連盟に加入以来、県大会B級優勝者を三名出して練習の成果をいかに発揮しています。会の悩みは、毎年公民館で百人一首の大会を催して、町民皆さんの参加を呼びかけていますが、残念ながら参加者が少ないことです。



百人一首に興味を持ってもらえる小・中学生・青年団・婦人会などの皆さんの多数参加をお願いします。

また、百人一首を練習してみたいと思われる方がおりましたら、事務局へご一報ください。喜んで歓迎いたします。

事務局 亀山ハル(二区)  
☎(2)4022

親と子の健康のために

★先股脱検診

▼とき：十二月十六日午後一時三十分から二時三十分まで

▼ところ：役場大会議室

▼対象児：昭和五十二年八月～九月までに生まれた乳児

作業停電

▼十二月二十日午前九時から午後二時まで、上木島、舟戸、峰岡、福井、平沢、松郷屋、五ヶ浜地域の全部。

12月休日救急病院

日	科	電話番号
11日	竹前医院	(3) 2809
18日	県立吉田病院	吉田(2) 5111
25日	町立巻病院	(2) 3111
29日	新潟中央病院	新潟(45) 4101
31日		

日	科	電話番号
11日	高木医院	(2) 2208
18日	町立巻病院	(2) 3111
25日	大越医院	(2) 2707
29日	西川医院	(2) 6066
30日	長沼医院	(2) 2210
31日	古寺医院	(2) 2016

12月の納税

固定資産税 第3期分

納期限 12月26日