

「いいよー！」

「先輩、リボンください！」



# 広報かめだ

2004(平成16年)  
 APRIL  
 4/1  
 No.784

## ■ 主な内容

- 新潟地域合併協議会が終了 .....2
- 平成16年度施政方針 .....4
- まちからのお知らせ .....6
- 町議会・3月定例会 .....14
- アスパークのひろば .....19
- レンズでキャッチ .....20
- 春の火災予防運動 .....22
- かめだ通信 .....23
- アスパーク 亀田利用券購入カードが当たる「広報クイズ」...24
- 4月の保健・衛生だより .....26

\*広報かめだは資源保護のため再生紙を使用しています。

# 第4回新潟地域合併協議会

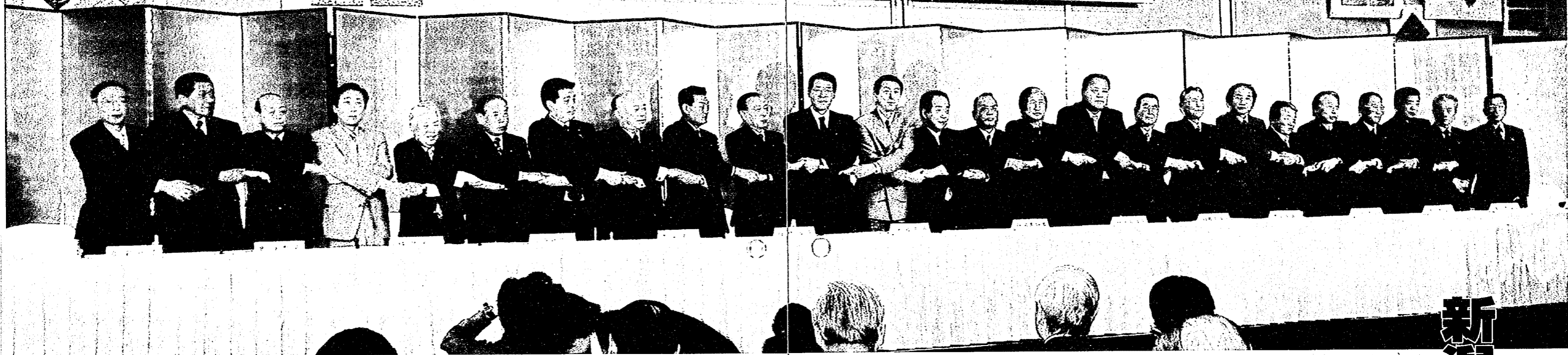

## 新潟地域合併協議会が終了 合併協定書に調印

3月7日(第3回)・14日(第4回)の両日、新潟地域合併協議会が開催されました。第2回(2月20日開催)で、協議は終了していることから、第3回では政令指定都市移行後の区割りに対する意見・要望が12市町村議会代表委員から出されたほか、事務局より各専門部会の中間報告などがありました。

14日の第4回協議会では、新潟県知事、12市町村長および12市町村議会議長が出席し、合併についての合意事項をまとめた合併協定書への調印が行われ、全13回にわたる任意協議会、法定協議会を終了しました。

協議会終了を受けて、町では3月定例会に追加議案として、合併に関する議案を提出、同議案が可決されたことから、平成17年3月21日の合併が正式に決定しました。

### ●区割りに対する意見・要望について

12市町村の各議会から、区割りに対する意見・要望が出されました。この中で、亀田町議会、横越町議会からは、歴史的なつながりや地形・地物、合併建設計画において亀田町、横越町地域が副都心の役割を担うとされていることなどから、亀田町、横越町ならびに新潟市の一部を含む新潟南警察管内を1つの区とするようとの要望が出されました。

今後は、法定協議会でも出された意見・要望などをもとに分権専門部会で各種区割り基準による区割りパターンの検討を行い、複数の区割りパターンを作成し、区割りに関する基礎資料とともに各市町村議会や各市町村の住民に公表し、区割りに関する意見を集約する中でまとめていく予定です。

なお、区割りは、合併後に設置される「行政区画審議会(仮称)」に諮問、その答申を受けて区割りを明確にし、政令市移行の政令公布後、新市の議会での議決を経て決定します。

### ●各種報告事項について

#### 合併後の教育行政のあり方

##### 1 合併後の教育事務所の設置

これまでの教育行政との継続性を確保しながら、合併に伴う諸課題に迅速に対応するため、政令市移行までの当分の間、現在の各市町村教育委員会の組織を考慮した「教育事務所」を設置する。

##### 2 政令指定都市・新潟市の教育行政のあり方

###### (1) 生涯学習のあり方

合併後も各地域の特色を生かすことを重視し、各区の基幹公民館および基幹図書館の機能を充実し、公民館運営審議会・図書館協議会を区ごとに一本化し、区内の生涯学習のあり方を審議できる場とする。

###### (2) 学校教育のあり方

政令市に移管される県費負担教職員の任免権を生かしながら、各学校が家庭・地域と連携し特色ある学校づくりを進めるための支援体制を強化することが重要である。

学校と教育委員会の密接な連携を保ち、地域の特色と実情に基づいた支援ができるよう事務局体制を強化・充実させる。

(3) 各区での子ども・教育相談センターの設置  
これまで各市町村で設置されてきた子ども・教育相談センターを設置する。

(4) (仮称)「区教育行政評議員会」の設置  
学校教育・生涯学習の両分野を含む、区における教育行政全般のあり方を審議し、教育委員会に提言できるようにする。

教育委員会は、提言を踏まえて、各区の特色を伸ばし、地域の実情に合致した方針の策定に努める。

交通および農業の専門部会の中間報告について  
これらの専門部会については、各部会での検討経過などの報告がありました。

### ■交通専門部会

合併後の新市の道路網について、都心地域と各地域を連絡する「放射状道路」と地域間を連絡する「環状道路」から構成される「放射・環状型の道路網」を基本体系とすることや、新たな交通システムについては、引き続き部会でシステム・他都市の事例等について研究を重ね、合併後は各方面の基幹軸や交通特性にふさわしい整備手法や実現の可能性を幅広く探るための調査検討を行います。

### ■農業専門部会

「田園型政令指定都市」にふさわしい農業の基本的な方向(互恵・循環・環境重視型農業の推進)について次のとおり報告されました。

#### 1 農業の基本的な方向

- ― 産業として魅力のある農業の確立―
- ・ 担い手への農地の集積
- ・ 組織化・法人化への支援

・ 農業生産基盤の整備 など

(2) 夢のある園芸の都づくり

・ 園芸銘産品の品目・生産の拡大  
・ 野菜・果樹・花卉・花木の生産の拡大 など

(3) 彩のある食の都づくり

・ 多品目のブランド化 など  
・ 畜産物のブランド化 など

2 農村の基本的な方向

― 地域として魅力のある集落環境の形成―

(1) 市街地をやさしく包む田園

・ 田園の価値、田園の保全  
・ 住む人に快適な集落環境づくり  
・ 田園まちづくり

(2) 訪れる人に魅力的な美しい地域づくり

・ 公共施設配置の方向  
・ 水路や集落周辺の緑と花  
・ 自然環境の保全育成

3 田園型政令指定都市の豊かさを活かして

― 市民にとって魅力のある田園都市の形成―

(1) 資源の循環する農業の確立

・ 環境保全型農業の都づくり  
・ 資源の循環する農業の推進

(2) ひとに優しい農業の確立

・ 食の安心・安全  
・ 地産地消の拡大

(3) 都市と農村の対話・交流

・ 田園都市でのグリーンツーリズム(農村体験、田園遠足、農業体験)

(4) 日本をリードする総合的な食の都

・ 新潟の食の魅力を高める農業(食の発信、観光集客)  
・ 地域産業を活性化させる農業(農業と関連産業の連携)

### ■問い合わせ

役場企画調整課 ☎381-2111

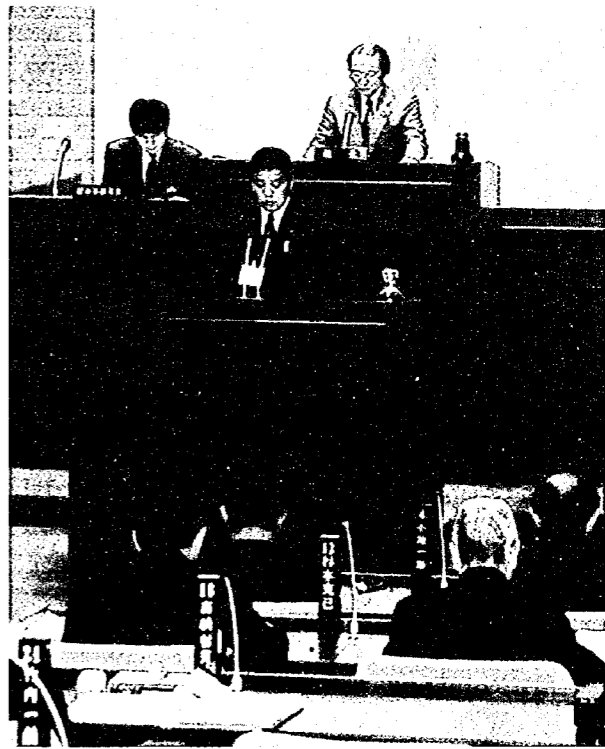

# 平成16年度 施政方針

町議会3月定例会で、荻莊誠町長が施政方針演説を行い、平成16年度の事業内容と予算の概要について説明しました。その中から施政方針および予算概要について掲載します。

平成16年3月定例会の開会にあたり、町政運営の基本方針と施策の要旨を説明申し上げ、議員各位を始め町民のご理解とご協力をお願い申し上げます。平成15年度の我が国経済は、年度当初には踊り場の状況が

見られた後、米国を始め世界経済が回復する中で、年後半から輸出や生産が再び緩やかに増加するとともに、企業収益の改善が続き、設備投資も着実に増加するなど、景気は回復基調にあります。

平成16年度当初予算編成を推進するとともに、歳出の徹底した見直しによる抑制と重点化を進め、効率的で持続可能な財政への転換を図ることが急務であります。

こうしたことから、平成16年度の我が国経済は、引き続き民間中心の緩やかな回復過程をたどるものと見込まれております。世界経済の回復が続く中で、さらに生産や設備投資の増加が続き、こうした企業部門の動きにより雇用・所得環境も持ち直しの向かい、デフレを脱却し、家計部門にも明るさが及んでいくことが期待されております。

平成16年度の当初予算編成に当たりましては、市町村合併後の当町を見据えながら、国の地方財政計画を踏まえ、各種施策の優先順位の選択を行う中、社会情勢の変化や町民ニーズに即応した財政需要に、財源の重点的、効率的配分を行ったところでございます。

歳入では、景気の低迷で町税収入が伸びない一方で、国の「三位一体の改革」初年度に当たり所得譲与税が新設されたものの公立保育所運営費、介護保険事務費交付金等の一般財源化（国庫負担・補助金の廃止）や地方交付税の削減により、一般財源の大幅な不足が生じました。

このため、既定経費全般について徹底した削減合理化を図るとともに、地方債、各種基金の活用などにより財源を確保いたしました。

現在の極めて厳しい地方財政の状況、国・地方を通ずる財政構造改革の必要性を踏まえ、地方分権の時代にふさわしい簡素で効率的な行政システムを確立するため、徹底した行政改革

一方、歳出では、個性と工夫に満ちた魅力ある都市基盤の整備を始め環境・幹線道路等の生活

生活環境整備については、一般廃棄物最終処分場整備事業、亀田南線道路改築事業を始め時代に即応した幹線道路整備、浸水対策、下水道事業など安全で快適な生活関連基盤の整備に努める所存であります。

福祉関係では、特に少子・高齢化対策を重視し、無認可保育園の解消、保育施設整備、さらに介護予防に重点をおいた生活支援事業や家族介護支援事業の推進に配慮した予算措置を行いました。

### 都市整備事業

### 生活環境整備

### 市町村合併

次に、市町村合併関係であります。日本海側初の政令指定都市を目指す新浜新浜市へのスムーズな移行に向け、合併準備経費として電算システム統合業務委託・情報通信整備等の予算措置いたしました。合併期日も確定し、この度の予算が当町最後の予算作成になります。これからは最後の仕上げと同時、混乱することなく新市へ移行できるよう最善を尽くす所存であります。

### 公金不明問題

最後に、昨年6月に発覚した公金不明問題であります。刑事事件の解明と不明金の原状回復を目指し、損害賠償に係る民事事件の解決に向け全力を傾注する覚悟でございます。

以上、施策の概要の一部を申し上げます。1年後の市町村合併を控え、行政運営の継続性を重視した予算案となりました。今後、新しい視点で検討を加え、必要なものについては補正予算で対応させていただきたいと存じます。

## 平成16年度各会計の予算規模 — 一般会計は132億2,547万円に —

一般会計の予算規模は、132億2,547万円の前年度比20億3,743万、18.2%の増となりました。景気の低迷で町税収入が伸びない一方で、地方交付税の減額などにより、一般財源の大幅な不足が生じることから、既定経費全般について徹底した経費削減を図るとともに、地方債、各種基金の活用などにより財源を確保しています。

### 【一般会計】

歳入 132億2,547万円

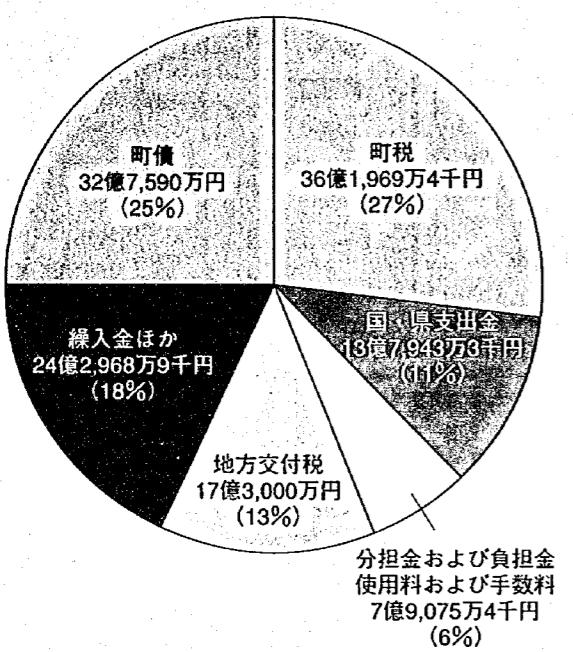

歳出 132億2,547万円

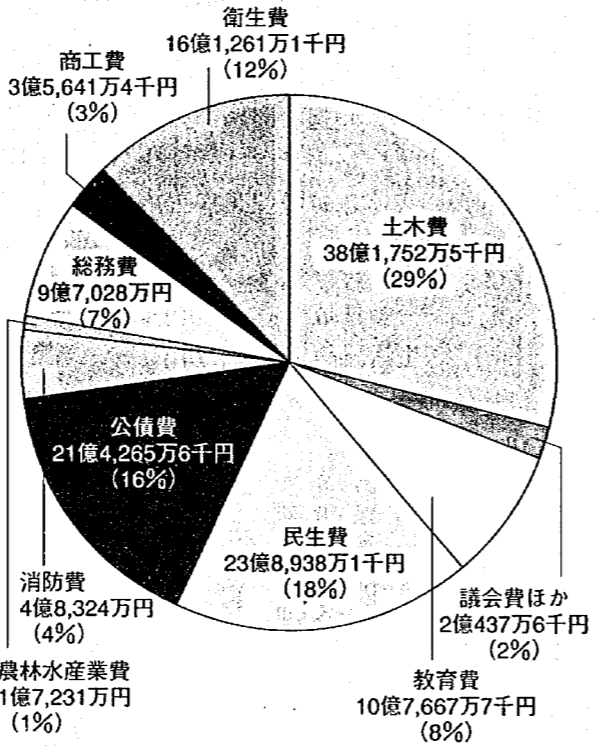

### 【会計別予算額】

会計名	平成16年度	平成15年度	前年度比
一般会計	132億2,547万円	111億8,804万円	20億3,743万円 (18.2%) 増
老人保健特別会計	26億837万5千円	26億6,329万円	5,491万5千円 (2.1%) 減
国民健康保険特別会計	20億613万1千円	20億5,213万4千円	4,600万3千円 (2.2%) 減
下水道事業特別会計	19億773万3千円	17億5,709万8千円	1億5,063万5千円 (8.6%) 増
介護保険特別会計	17億8,610万1千円	16億1,588万5千円	1億7,021万6千円 (10.5%) 増
水道事業会計	7億1,006万円	7億1,200万3千円	194万3千円 (0.3%) 減
土地取得事業特別会計	548万1千円	1,230万5千円	682万4千円 (55.5%) 減

# まちからのお知らせ

亀田町役場 ☎381-2111

役場窓口課からの情報をお知らせします

## お知らせ

### 4月1日から配食サービスが週3回になります

福祉健康課 内線142

週2回でご利用いただいていた亀田町配食サービスが、下記のように変更になります。

変更前 (3月31日まで)	変更後 (4月1日から)
対象者 おおむね65歳以上の、一人暮らし、高齢者のみの世帯およびこれに準ずる世帯に属する高齢者、ならびに身体障害者の方で調理が困難な方。	変わりません
利用回数 週2回 (水曜または水、金曜の夕食)	週3回 (月・水・金曜日の夕食)
お弁当 (一食) 一般世帯 300円 生活保護世帯 150円	変わりません

## 亀田町民検診申込書を各世帯に郵送します



この申込書は、平成16年度に町が実施する各検診の対象者を把握して、後日受診希望者に検診の案内や問診票を送付するためのものです。

郵送される申込書には、平成16年度末現在で19歳以上になる世帯員が記載されています。ただし、昨年以前の申込書で「申込書不要」に○をつけた方や世帯は除いていますので、希望される方は保健センターまでご連絡ください。

検診を円滑に行うために必要な申込書ですので、今回の広報と一緒に配付した「平成16年度亀田町成人保健事業年問予定表」などを参考に記入し、同封の返信用封筒で4月16日(金)までに返送してください。皆さまのご協力をお願いします。

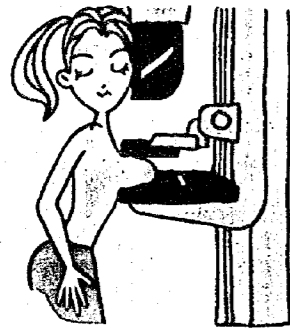

**乳がん検診にマンモグラフィ検査が加わります**  
乳がん早期発見のため、これまでの視・触診検査に加え、今年度からマンモグラフィ検査を実施します。

マンモグラフィ検査とは…  
乳房を挟んでX線(レントゲン)撮影する検査です。検診車による集団検診で行い、女性の放射線技師が撮影します。シコリとして触れることができないごく初期のがんの発見に有効な検査です。  
なお、視・触診検査とあわせて受診することでより精度の高い検診になることから、マンモグラフィ検査後は医療機関での視・触診検査をお勧めします。

保健センター 内線406・407

## 児童扶養手当制度

父母の離婚などにより、父と生計を同じくしていない児童の健やかな成長を願い、児童が育成される家庭の生活の安定と自立の促進のために支給する手当です。

受給者の皆さんへ

平成15年12月～平成16年3月までの児童扶養手当を、4月9日金に各受給者の口座へ振り込みます。

福祉健康課

内線144

## ご存じですか? 亀田町の保育サービス

福祉健康課 内線144・145

### 一時保育

在宅で育児を行っている保護者が、一時的に保育が困難な場合に児童をお預かりするサービスです。

### 子育て支援センター

栄徳寺保育園では、町内の方の子育て相談等に応じ、子育てサークルを支援しています。(子育て相談 ☎381-3755 (要予約))

### 休日保育

保護者が休日(日曜・祝日)に就労等の都合により、家庭での保育が困難な場合に児童をお預かりするサービスです。

### 子育てネット

亀田町の保育に関する情報は、子育てネットでも見ることがができます。

アドレス <http://www.ikosodate.net>

## 亀田町音楽祭の参加者募集

毎年恒例の亀田町音楽祭が11月14日(日)に開催されます。音楽を愛し、練習を積み重ねている皆さん、音楽祭にぜひご参加ください。

●対象  
①音楽を愛好する団体(カラオケを除く)  
②実行委員会を組織しますの(名)を出し、運営に協力してくださる5人以上の団体

●申し込み  
参加を希望する団体は4月20日(火)までに来館または電話で左記へお申し込みください。

公民館 ☎381-2728

亀田町新明町1-2-4  
亀田町公民館音楽祭事務局  
☎381-2728

## 4月から「あそびの広場」の会場が変わります!

保健センターで月3回行っている「あそびの広場」の会場が変わり、役場裏のプレハブの建物になります。中は70畳の畳敷きで、すでに子がめルーム、育児サークルが使用している会場です。

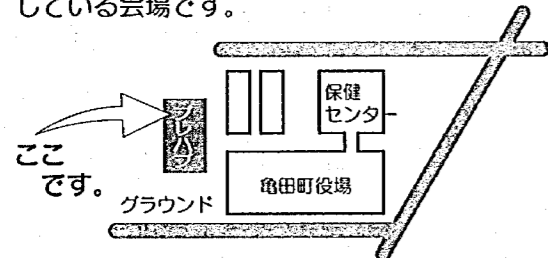

●問い合わせ 保健センター 内線405

# はかり (特定計量器) の定期検査を実施します

農政商工課 内線282

取引や証明に使用しているはかり(特定計量器)は、県知事の定期検査を受けたものでなければ使用できません。この検査は2年に一度、計量法により県知事が日時・場所を指定して行う検査ですので、必ず受検してください。

また、前回受検した方には、個別の定期検査の案内通知を3月下旬に郵送にて発送いたしました。新たに購入された方や前回受検されなかった方、不在、不着の場合は、下記の日程をご覧の上、期間内に会場へおいでください。

<p><b>●検査を受けなければならないはかり</b></p> <ol style="list-style-type: none"> <li>1. 商店、会社、工場、病院、学校(教材用は除く)、公務所等で取引・証明に使用するはかり</li> <li>2. 農家で米・野菜・果実などの庭先販売に使用するはかり</li> <li>3. 行商などに使用するはかり</li> <li>4. 宅配便で使用するはかり(宅配便取次店も含む) など</li> </ol> <p>※年に数回しか取引に使用しなくても、毎年使用しているものは検査対象となります。</p>	<p><b>●検査を受ける必要のないはかり</b></p> <ol style="list-style-type: none"> <li>1. 風呂屋に備え付けられている体重測定用の試しはかり</li> <li>2. 飲食店の盛付、調理用に使用するはかり</li> <li>3. 菓子・製パン業の生地取り用に使用するはかり</li> <li>4. 事業所等で使用する郵便物試しはかり</li> </ol> <p>※一般家庭で使われているキッチンスケールや体重計などは「目安としての計量」にあたり、検査の対象にはなりません。</p>
<p><b>●定期検査が免除されるはかり</b></p>	<ol style="list-style-type: none"> <li>1. 適正計量管理事業所が使用するはかり</li> <li>2. 計量証明事業所が計量証明に使用するはかり</li> <li>3. 免除期間内のはかり など</li> </ol>

### ◎罰則について

1. 定期検査を受けない場合……計量法第173条により50万円以下の罰金に処されることがあります。
2. 不合格になった計量器をそのまま使用した場合……計量法第172条により6カ月以下の懲役もしくは50万円以下の罰金、または併科となります。

### ■検査日程と該当区域

- 4月19日(月)・・・茅野山、日水、手代山、早通、下早通、東早通、丸渦、亀田工業団地
- 4月20日(火)・・・中島、大月、旭、西町、東船場、東本町、本町、緑町
- 4月21日(水)・・・船戸山、砂岡、砂山、鶏ノ子、元町、荻曾根、所島、四ツ興野、東町、曙町、早苗、水道町、泉町
- 4月22日(木)・・・諏訪、新明町、稲葉、袋津、城所、城山、向陽 および学校、保育所、幼稚園、役場 等

### ■受付時間

午前10時～11時30分、午後1時～3時まで

### ■会場

亀田町町民会館(船戸山5 382-3703)

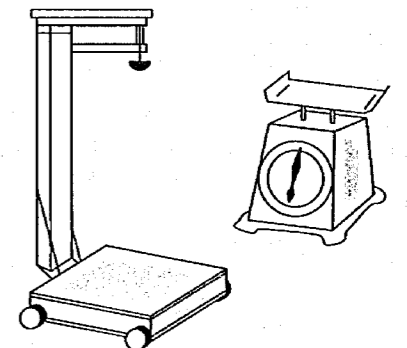

## 平成16年度 生涯学習事業

### 青少年事業

#### ●こども放送局

家では見られない小学生向けの楽しい番組を見ることができます。(希望者は公民館へ)

▽開催日 毎週土曜日  
午前10時30分～正午

#### ●わんぱく教室

国立妙高自然の家での夏の合宿やスキー教室があります。(対象は小学4・5・6年生)

▽開催日 6月～翌年3月(12回コース)

#### ●夏休みまるかじり

夏休みを利用して、料理づくり等色々な体験学習をします。(対象は小学4・5・6年生)

▽開催日 夏休み期間中(5回コース)

### ●こども料理教室

亀田町の食生活改善委員さんと一緒に季節の料理を作ります。(対象は小学4・5・6年生)

▽開催日 6月～翌年3月(5回コース)

### ●亀崎キッズ料理教室

▲亀田・横越交流事業  
横越町の小学生と一緒に簡単な料理を作ります。(対象は小学2・3・4年生)

▽開催日 夏休み期間中(2回コース)

### ●中学生キャンパススタッフ

わんぱく教室の夏合宿のスタッフとして小学生の面倒をみたり、石川県鶴来町の中高生リーダーとの交流合宿をしたりします。

▽開催日 夏休み期間中(4回コース)

※対象学年へは事業開催が近

生涯学習課 382-3703  
公民館 381-2728

### 生涯学習イベント

#### ●町民文化展

▽開催日 11月上旬(予定)

#### ●亀田町音楽祭

▽開催日 11月14日(日)(予定)

## 成人式日程変更のお知らせ

例年、成人式は春分の日で開催していましたが、平成17年の成人式は日程を変更し、1月10日(成人の日)に開催することとなりました。

詳細については広報で随時お知らせしていきますので、ご確認をお願いします。

## 平成16年度 国民年金保険料 学生納付特例の受付を始めます

住民課 国民年金係 内線161・163

下である方。

ただし、海外の大学など、一部の学校で対象とならないものがありますので、お問い合わせください。

### 「一般免除申請」

平成16年6月分までの免除申請は、随時受付をしております。所得が少ないなどの理由により、保険料負担が困難な場合は役場窓口へご相談ください。

※平成14・15・16年中に失業した方で、離職票、もしくは雇用保険受給者証をお持ちいただくと、特例的に免除に該当する場合があります。詳しくは、住民課国民年金係へご相談ください。

割引があつて便利な「前納制度」を

ご利用ください

## 亀田町指定排水設備工事店 (平成16年3月17日現在)

所在地	工事店名	電話番号	所在地	工事店名	電話番号
亀田町	小木工業㈱	382-3171	新潟市	山田ガス㈱	273-9843
〃	㈱佐藤工業所	381-3507	〃	㈱環境システム	280-3606
〃	㈱新和設備工業所	382-6614	〃	㈱ホーイーテック	272-1994
〃	風間建設工業㈱	381-4962	〃	㈱ヒダカ	247-1047
〃	㈱小野建築設備	381-3672	〃	エヌエス工業㈱	269-1111
〃	㈱楨招工事	382-6355	〃	コージン	285-2955
〃	㈱サンエツ工業	382-3146	〃	第一設備工業㈱	259-8540
〃	㈱宏栄工業	381-5184	〃	㈱ヤマノ設備	266-8145
〃	㈱真緑	382-5770	〃	㈱積新商事	286-6401
〃	旭総和㈱	383-0071	新潟市	㈱徳永設備設計事務所	0250-24-5104
〃	五十嵐建設工業㈱	382-3631	〃	㈱馬場工務所	0250-22-0010
〃	ホンダ工業	382-3848	〃	大宗建設工業㈱	0250-24-2992
横越町	㈱カンダ設備	385-2369	〃	㈱川口総業	0250-22-7007
〃	㈱エスエス工業	385-4425	〃	㈱三和住設	0250-24-7121
〃	㈱ほんま	385-4101	〃	㈱新潟設備工業	0250-23-3221
新潟市	㈱協立工業	269-0555	〃	越後配管設備工業㈱	0250-23-1611
〃	㈱ナカムラ	241-7121	〃	㈱浄化槽技術センター	0250-22-2530
〃	㈱不二配管工業	287-2200	〃	㈱ムラヤマ住宅設備	0250-25-1455
〃	㈱大二工業	241-1357	〃	㈱新津ホーム	0250-22-6547
〃	八洲設備工業㈱	286-1341	〃	㈱ナカムラ	0250-21-0808
〃	㈱寺尾設備工業	268-3612	豊栄市	㈱エステー工事	388-2160
〃	㈱創建	280-4554	〃	㈱幸栄設備	386-4456
〃	㈱千代田設備	284-1141	〃	㈱暁工業	386-8824
〃	㈱北設備工業所	266-8121	〃	㈱長谷川設備	387-2371
〃	㈱トーホク	274-1049	〃	㈱丸富工業	386-7776
〃	長谷川建設㈱	276-5521	〃	㈱金井電設新潟支社	259-8585
〃	㈱新潟設備センター	241-3901	〃	共和工業㈱	387-2176
〃	日新工業㈱	271-8000	白根市	㈱藤崎兄弟商会	372-1166
〃	㈱田中石油	276-3077	〃	㈱生野設備	372-1357
〃	高德工業㈱	265-4657	〃	朝日産業㈱	373-2911
〃	新葺工業(新潟支店)	258-3347	五泉市	㈱丸和工業	0250-42-4606
〃	㈱東光設備	275-9992	〃	アイリグ	0250-43-1694
〃	北斗興業㈱	259-3335	阿賀野市	渡辺設備	0250-63-0494
〃	㈱コトブキ住設	277-3336	〃	㈱圓和工業	0250-67-4623
〃	㈱福永管工業	231-2942	〃	㈱加藤工業所	0250-67-2615
〃	新潟企業㈱	231-2121	〃	㈱シンセイ	0250-68-5888
〃	高野設備㈱	284-0167	〃	㈱ミツマ	0250-62-4150
〃	新潟スーパー住設㈱	286-0005	〃	渡辺設備	0250-63-8602
〃	㈱山口工業所	241-2828	新発田市	㈱大堀商会	0254-24-4133
〃	小池住設	262-4279	〃	㈱ハセガワ	0254-23-0800
〃	㈱鈴木配管工業	377-5417	〃	㈱関川水道	0254-27-3221
〃	㈱リプロ	287-5050	聖籠町	㈱新発田技研	0254-27-3139
〃	㈱西設備設計	256-5295	田上町	㈱滝沢電気商会	0256-57-2361
〃	㈱日高建設	267-3833	燕市	燕総合設備㈱	0256-63-9110
〃	㈱三協配管工業	222-0312	加茂市	日東設備工業㈱	0256-52-9828
〃	ミライ管工	269-9733	神林村	伸栄管工	0254-66-6608
〃	㈱ライト配管	286-8461			

## 下水道使用料 (1カ月につき)

区分	使用料(税抜き)
基本料金 10m <sup>3</sup> まで	900円
11m <sup>3</sup> ～20m <sup>3</sup> まで 1m <sup>3</sup> につき	100円
21m <sup>3</sup> ～30m <sup>3</sup> まで	110円
31m <sup>3</sup> ～50m <sup>3</sup> まで	120円
51m <sup>3</sup> ～300m <sup>3</sup> まで	130円
301m <sup>3</sup> 以上	140円

●例えば…1カ月に汚水量が25m<sup>3</sup>だった場合  
 基本料金 900円 (10m<sup>3</sup>まで)  
 10m<sup>3</sup>×100円=1,000円 (11m<sup>3</sup>から20m<sup>3</sup>まで)  
 +) 5m<sup>3</sup>×110円= 550円 (21m<sup>3</sup>から25m<sup>3</sup>まで)  
 2,450円  
 2,450円+消費税122円=2,572円になります。

※支払方法は、水道料金と同様に2カ月分をまとめて、水道料金に上乗せし、原則として口座振替となります。

## 下水道供用が開始されます

下水道課 内線291～294

3月30日から曙町1・2・5丁目、所島1・2丁目、  
城山4丁目、および日水1・2・3丁目の各一部地域で

皆さんのご協力により工事が進み、新たに曙町1・2・5丁目、所島1・2丁目、城山4丁目、および日水1・2・3丁目の各一部の地域で下水道が使用できるようになりました。これで、亀田町の下水道普及率は約91%となり、新潟県下98市町村中8位に位置する見込みです。

なお、該当するご家庭には別にお知らせいたします。詳しくは役場下水道課までお問い合わせください。

### 3年以内に水洗トイレに改造を

供用開始を公示(お知らせ)しますので、各家庭内の台所や風呂場、水洗トイレなどの雑排水を公共汚水まですて流すための排水設備(私設下水道)の工事を行っていただきます。くみ取り便所の場合、公示後3年以内に水洗トイレへの改造をお願いします。また、浄化槽による水洗トイレを使用している場合でも速やかに下水道へ切り換えてください。

### 工事の申し込みは町指定の工事店へ

宅地内の排水設備工事は各家庭の負担になります。工事費は、家屋の間取り、便器の種類等により異なりますが、くみ取り便所からの改造で60万円くらい、また浄化槽からの切り替えて30万円くらいになります(大工、左官等の費用は含みません)。なお、排水設備工事は町が指定する「亀田町指定排水設備工事店」でしか行えませんのでご注意ください。(左頁参照)

### 有利な利子補給のある融資制度をご利用ください

「排水設備工事をしたいんだけど資金の融通が…」という方は、町から利子補給される融資制度をご利用になり、1日も早く下水道をご使用ください。

◆融資額 工事1件につき100万円までです。	◆利子補給 公示日から排水設備工事完了の日までの期間により利子の全額または一部を町から補給します。
◆融資あつせん条件	①1年以内に工事を完了した方→利子の全額を補給
①工事を行う建物および土地の所有者の同意を得た方	②2年以内に工事を完了した方→利子の半額を補給
②町税および下水道受益者負担金を滞納していない方	③3年以内に工事を完了した方→利子の1/3を補給
③返済能力を有する方	※3年を経過した場合でも、利子補給はありませんが融資を受けることはできます。
④連帯保証人1名を付すことができる方(原則として町内在住者とします)	◆申し込み 工事申込みの際に指定工事店へ。

### 下水道使用料について

雑排水を下水道に流し始めると、下水道使用料をいただくことになります。(左頁参照)

- 下水道使用料は何に使われているの? ・・・皆さんが汚水を流すことによって使われる、下水管・ポンプ場・処理場の維持、管理のために使われています。
- 汚水の量はどのようにしてはかるの? ・・・水道を使っているときは、水道の使用水量を汚水の量とみなしています。井戸水を使っている場合は、汚水量をはかる井戸水用メーターを取り付けていただきます。(クーラー用、消雪用等井戸水は除く)
- 散水用の水にも使用料がかかるの? ・・・散水用水や池の水など下水道に流さない水の場合、水道メーターを別に設置していただくと下水道使用料は算入されませんが、メーター設置のための水道加入金等が必要となります。



就職、退職、転出、転入など

# 異動があったら、早めに届け出を

住民課 国民健康保険係 内線157・158

こんなとき	届出に必要なもの
●国保に入るとき	
亀田町へ転入したとき	・印鑑 ・転出証明書 (すでに国保に加入している世帯へ転入した場合はその国保保険証も)
会社を退職したとき (ほかの健康保険の加入者でなくなったとき)	・印鑑 ・健康保険の資格喪失証明書、またはそれに代わるもの (すでに国保に加入している世帯の場合はその国保保険証も)
ほかの健康保険加入者の扶養からはずれたとき	
子供が生まれたとき	・印鑑・口座番号 (出産一時金支給申請のため) ・国保保険証
●国保をやめるとき	
亀田町から転出するとき	・印鑑・国保保険証
会社に就職したとき (ほかの健康保険に加入したとき)	・印鑑 ・国保保険証
ほかの健康保険の加入者の扶養になったとき	・新しく加入した健康保険の保険証
死亡したとき	・印鑑・口座番号 (葬祭費支給申請のため) ・国保保険証
●その他	
住所、世帯主、氏名などが変わったとき	・印鑑・国保保険証
保険証をなくしたり汚れて使えなくなったりしたとき	・印鑑・使えなくなった国保保険証 ・身分を証明するもの

## 入る届け出が遅れると…

国民健康保険税は、国保に届け出をした月からではなく、国保の資格が発生した月までさかのぼって納めていただくことになります。

**ご注意!!**

## やめる届け出が遅れると…

ほかの健康保険に加入しながら国保の保険証を使って受診した場合、国保が負担した医療費を全額返していただかなくてはなりません。

こんなとき	届出に必要なもの
●入学卒業に伴う保険証の手続き	
遠隔地の学校(大学など)に入学し、学生となったとき →①該当の届け出	・印鑑・在学証明書か学生証(写し)・国保保険証 ※在学証明書が間に合わない場合は、とりあえず合格通知書などの入学を確認できる書類を持参し、後日、在学証明書を提出してください。
学校を卒業し、就職して社会保険などに加入したとき →国民健康保険喪失の届け出	・印鑑 ・会社の健康保険証 ・国保保険証
② 保険証の交付を受けている方が就職し、社会保険などに加入したとき→②非該当の届け出と国民健康保険喪失の届け出	・印鑑 ・②保険証 ・国保保険証 ・会社の健康保険証かその写し
③ 保険証の交付を受けている方が卒業し、引き続き国民健康保険に加入のとき→③非該当の届け出	・印鑑 ・③保険証 ・国保保険証

# 電話予約による住民票の写し・印鑑登録証明書の時間外交付が始まりました

住民課 内線165・167

「印鑑登録証明書が必要だけど、昼間は仕事で行けないし…」と困ったことはありませんか？  
亀田町では4月1日から、住民票の写しの休日交付サービスがパワーアップしました。これまで、役場閉庁時の証明書交付は「休日」の「住民票の写し」交付に限られていましたが、これからは「休日」および「平日夜間」に、「住民票の写し」に加え「印鑑登録証明書」も交付します。  
時間外交付は、事前に電話予約が必要となります。下記を参照の上、どうぞご利用ください。

- 予約は…
- 受付時間：平日朝8時30分～午後4時30分
- 交付日は、予約した日を含む8日以内の日を指定してください。
  - 予約できるのは、予約者本人および同一世帯員分のみです。
  - 印鑑登録証明書の予約には、印鑑登録番号が必要です。  
(印鑑登録証に打刻してあります)
  - 受付時間外の予約は受け付けませんのでご注意ください。

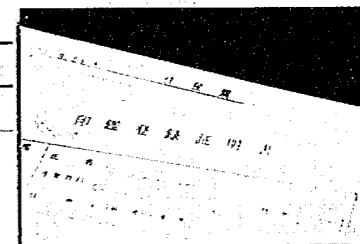

- 受け取りに来るときは…
- 交付時間：開庁日(平日夜間) 午後5時15分～午後8時  
閉庁日(休日) 午前8時30分～午後5時
- 予約日や予約時間が変わる場合は、必ず予約受付時間内に連絡をしてください。
  - 時間外窓口で、電話予約の内容を申請書に書いてください。
  - 〈住民票の写しの交付の場合〉印鑑(認印でかまいません)を持参してください。
  - 〈印鑑登録証明書交付の場合〉印鑑登録証を持参してください。

## 米穀取扱業者は「登録制」から「届出制」へ

北陸農政局新潟農政事務所消費流通課消費課 係長 大塚 隆  
電話 228-5213 内線 425  
381-2111 内線 281

「主要食糧の需給及び価格の安定に関する法律等の一部を改正する法律」(平成15年法律第103号)が、平成16年4月1日に施行されることになりました。  
この法改正により、現行の計画流通制度(業者登録制度)が廃止され、届出制に変更になり、平常時においては米の流通関係者の主体性を重視する観点から、流通の統制を行わないこととなりました。  
窓口も町・県から国(北陸農政局新潟農政事務所)へ変更になります。  
業者届出制の概要  
(平成16年4月1日から)

- ① 米穀の出荷または販売の事業を行うおとす者は、事業開始前に農林水産大臣に開始届を提出してください。(事業規模20精米トン未満の者を除く)
- ② 届出事業者は、届出事項の変更または事業を廃止した時は、遅滞なく農林水産大臣に届出を提出してください。
- ③ 届出事業者は、帳簿を備え、必要事項を記載するとともに、3年間の保存義務を負います。
- ④ 右記の①～③に違反した場合、罰金・過料が課せられます。

経過措置  
① 平成16年4月1日現在、現行食糧法に基づく登録卸売業者、登録小売業者、登録集荷取扱業者および自主流通法人については、同日から届出事業者とみなされ、必要はありません。  
② 平成16年4月1日現在、現行食糧法に基づく計画外流通米のみを取り扱っている事業者でかつ事業規模20精米トン以上の者については、同年4月末までに事業開始の届出を農林水産大臣に提出しなければなりません。







# 110番通信 犯罪発生率 ワースト1!

(人口に対する発生比率)

平成15年中、新潟県で発生した犯罪の件数は3万5,413件。亀田町での発生件数は588件でした。

犯罪発生率は県内の全市町村の中では、豊栄市に次いでワースト10。県内の全町村の中では、ワースト1

**皆さんと一緒に、犯罪のない平和で住みよい亀田町にしましょう!**

2月までの街頭犯罪の発生状況 (街頭犯罪とは、皆さんの身近で発生している次の犯罪のことを言います。)

	自転車盗	自動車盗	侵入盗	車上ねらい	自動販売機荒らし	器物損壊	その他不審者事案等
新潟南署全体 (前年比)	44件 (-2件)	1件 (-7件)	25件 (-7件)	25件 (-13件)	9件 (+4件)	26件 (-9件)	2件 (-7件)
亀田交番管内 (前年比)	18件 (+3件)	0件 (-1件)	2件 (-2件)	9件 (-4件)	3件 (+1件)	6件 (±0件)	2件 (-2件)

※街頭犯罪以外(亀田交番管内)：凶悪犯(殺人、強盗等) 1件、粗暴犯(暴行傷害等) 2件、知能犯(詐欺等) 6件

### ～身近な犯罪 防ぐあなたの 110番～

新潟南警察署 ☎382-0110 亀田交番 ☎382-4666 弁天橋交番 ☎286-5611

町で発生した交通事故  
2月の発生件数

- 事故件数 15件 (今年の累計40件 前年比-9件)
- 死者数 0人 (今年の累計 0人 前年比±0人)
- 傷者数 22人 (今年の累計55人 前年比-4人)



## 「春の全国交通安全運動」が実施されます!

期間 4月6日(火)～4月15日(木)

- 運動の重点・子どもと高齢者の交通事故防止
- ・自転車の安全利用の推進
  - ・シートベルトとチャイルドシートの正しい着用の徹底



## ご注意ください!!

最近、一人暮らしのお年寄りのお宅を、東北電力の社員をかたる不審な男が現れ「引込線のヒューズが悪くなっており、取り替えないと危険」などと偽り、工事の代金を騙し取る詐欺行為が発生しています。引込線や引込線のヒューズは電力会社の設備ですので、工事を実施した場合にこれらに伴う費用をお客さまに請求することはございません。

万が一、同様の不審情報やご不明な点等ございましたら、東北電力営業所までお問い合わせください。

東北電力新潟営業所 ☎223-3141

独立行政法人平和祈念事業特別基金では、次の方に、内閣総理大臣名の書状などを贈呈しています。

- ◎旧軍人軍属で恩給を受けていない、いわゆる恩給欠格者の方
- ①外地等の勤務経験があり、加算年を含む在職年が3年以上の方および在職年が加算年を含めて3年未満の方のうち実在職年が1年以上の方
- ②内地勤務経験のみの方で、実在職年が1年以上の方
- ③上記対象者で請求を行うことなく亡くなられた方のご遺族 (対象者あて)

◎終戦に伴い、本邦以外の地域から引き揚げてこられた方 (昭和42年の引揚者特別交付金を受給された方)

●請求書類は、亀田町役場福祉健康課 (☎381-2111 内線149) に用意してあります。

■問い合わせ  
独立行政法人平和祈念事業特別基金  
☎0120-234-933  
ホームページ <http://www.heiwa.go.jp/>



## 俳句 レインボー俳句クラブ

雛の酒過ぎしか女よく喋る 高橋 向山  
雛の日や遠く住む娘に文を書く 荒木 正子  
風花が地にもとどかぬ雛祭り 石沢 石松  
ほとと音したる気配や落椿 枝並嘉代子  
泥を出る田螺小童に捕えられ 遠藤 春一  
顔の芽の大きくほぐれゆく日和 小野 友江  
雪吊の縄のゆれてる日和かな 小野 ヨシ  
眠る子の頬にひとひら梅の花 風間 漂雲  
三月や流れる雲も春を告げ 加藤 八恵  
招きたる祖母を上座に初ひひな 亀山 なほ  
眉月や残雪照らす路地明かり 佐藤 春吉  
木瓜のとげ日毎に伸びし雛祭り 齊藤 正樹  
湯の宿の春告げ鳥に迎ひられ 齊藤 はる  
恐ろしき鳥のウイルス春哀れ 瀬下 政二  
三月の金星迫ること近し 田中八千代

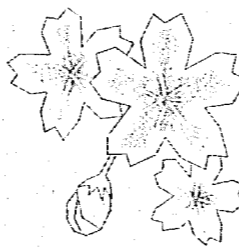

干物に梅の香陽の香たつぷりと 高野ふさ子  
こも被り春のぞいてる沈丁花 土田 ミネ  
白銀に花火も添へて雪まつり 中川 信子  
触れ合うて少し廻りぬ流し雛 西條 富枝  
桃活けて雛祭りを祝ひけり 新野 千代  
露座仏の膝に春陽の溢れをり 馬場チハル  
春の雪ほろと酔ひたる頬にふれ 廣川富士江  
椅子二つ空きて淋しき春の句座 間宮 初江  
今日の無事今日も祈りて春寒し 三浦 かず  
孫達に招かれ雛の客となり 森田 修蔵  
花子想出たる朝や春の雪 矢口 鐵治  
歳重ねなす事多き春一日 山田 正雄  
玉葱の寒肥ばらまく頬被り 吉田 静江  
貰われてゆく大根は器量よし 若林 一男

## 短歌 公民館短歌クラブ

真向ひに膝組む美人の患者あて待合室に戸惑ふ視線  
くつきりとテレビに映る富士山の地へ遊山に子は出かけおり  
もらの枝に刺ししパン屑に寄り来たる鶴は年始の客となりおり  
お腹よりあんこはみ出し鯛焼を食みつつ歩み来男と目の合う  
今年こそ今年こそはと書く日記四月また予に滞り始む  
ひなの日に手作りせしと桜餅香りをのせて妹訪ひくる  
五頭連峰また笑わぬに春一番異状なりとか二十日も早く  
冬を越し雪吊りの縄みなゆるみ弥生の静かな風に揺れおり  
亡き父が手を打ちならしノーエ節歌いくれたる十五の春に  
庭先に春の陽差しの満ちおりて黄色く咲きし水仙の花  
滴りに春来る思ひす伊予柑を風邪に荒れたる口に含めば  
子等が待つ家への道をさえざられ夢よりきめて動悸はげしき  
琴の音の流るる湯宿に安らげば雪のなだりに夕音映ゆ  
うわ言にこうしておれんと病む姉は萎えし両手に空をまきぐる  
叫ぶ風横にさんさん飛ぶ雪に視野閉ざされしひと日暮れずく  
我が命夫より先にゆけたなら幸せな日々を思いひるなり  
寒牡丹咲き定まりてほのかなる香り漂よう毛糸屋の店  
図書館を出て目にとまる黄の色は和菓子に似たるまんさくの花  
女湯の棚に飾れる一對の雛に女將の気遣ひ惚ぼる  
お茶うけの香りゆかしき桜餅花に先がけ春に浸れり  
スキー場一気而降るか孫行きし二王寺岳は雪が積ふ

丸山 義雄  
高橋 ヒロ  
山田 一穂  
鈴木八千代  
山田 共栄  
堀 和子  
竹内千久萬  
熊谷あき子  
土屋フミ子  
片桐 令子  
本間あみ子  
栗田ひとみ  
岩瀬 房枝  
米山 芳郎  
鍋井 悦子  
熊倉恵美子  
佐藤千代子  
雪松 眞美  
齊藤 ハル  
佐藤千代子  
小形 正男

# エクササイズダイエット

～あなたは、  
ダイエットする必要が  
ありますか？～

テレビや雑誌、その他いろいろなメディアでダイエットの特集が組まれています。特に春から夏にかけて、薄着になる季節はその傾向が強いです。生活スタイルの変化や運動不足などでダイエットが必要な方が増えているのは事実なのですが、本当にダイエットをする必要があるのでしょうか？電卓を準備して、自分の身体の状態を把握してみましょう。

☆ 計算してみましょう！

◇BMI【体格指数。男女とも22が疾病が少なく、もっとも理想的な数値です。】

体重 (kg) 身長 (m) 身長 (m) BMI

$\square \div (\square \times \square) = \square$

(例) 身長155cm、体重55kgの場合  $55 \div (1.55 \times 1.55) = 22.6$

◇体脂肪率【体重に対して脂肪がどれだけあるかを示す。体脂肪計で測定します。】

$\square \%$

◇体脂肪量【体内の脂肪分の重さ】

体重 (kg) 体脂肪率 (%)

$\square \times \square = \square \text{ kg}$

(例) 体重55kg、体脂肪率24%の場合  $55 \times 24\% = 13.2 \text{ kg}$

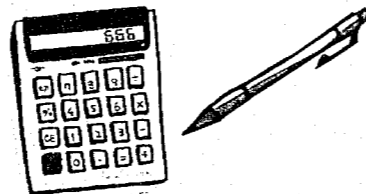

◆BMIの判定基準

BMIの値が、22を標準として、19.8未満の場合は「やせ」、19.8以上24.2未満の場合は「適正」、24.2以上26.4未満は「やや肥満」、26.4以上が「肥満」とされています。

◆体脂肪率の判定基準

男性25%、女性30%以上が「肥満」とされています。

(引用) 日本肥満学会判定基準

結果はいかがでしたか？ダイエットが必要かどうかは、BMIと体脂肪率の両方を見て考えなければいけません。そして、体型には人それぞれ個人差がありますので、この判定方法は絶対ではありません。この判定方法を一つの目安としてダイエットが必要かどうかを見極めてください。

※体脂肪計は、トレーニングルームやロッカーに常備しています。お気軽にご来館ください。

## アスパークにきなせや！～トレーニングルームで健康増進～

平成8年4月にオープンしたアスパークも今年で9年目を迎えます。利用者も館全体で200万人(平成15年12月)を突破しました。トレーニングルームの利用者は、高校生から最高年齢は80歳！1日平均約260人の方に利用していただいています。

トレーニングルームを利用する場合、講習会の受講が必要となります。これは、自分の体力レベルや目的に沿った運動を安全にさせていただくために行います。インストラクターも常勤していますので、初心者の方や体力に自信のない方も安心してトレーニングをすることができます。

※講習会は予約制です。詳しくは来館または電話にてお問い合わせください。



## 大会のお知らせ

- 4日(日) 新潟県レディース卓球大会
- 18日(日) 栗原杯 中学校招待バスケットボール大会
- 24日(土) 亀田町長杯争奪オープン卓球大会
- 25日(日) //
- 29日(木) 新潟県国体成年予選大会

## 小学生のみなさん！

4月17日(土)にアスパークに  
集合しよう!!

☆わくわくキッドピクス教室  
エアロピクスや用具を使って  
運動するよ。

・時間 11:00～11:45  
(10:30～受付)

・対象 小学校1～6年生  
・参加費 100円

☆わくわくチャレンジ教室  
いろんな種目の運動やスポーツ  
を体験しよう!

・時間 13:30～15:00  
(13:00～受付)

・対象 小学校1～3年生  
・参加費 100円

# アスパーク電田 I期教室参加者募集

●申し込み・問い合わせ ● ☎950-0144 亀田町茅野山3-1-13 亀田町総合体育館内 各教室係 ☎381-1222

教室名	内容	日時	定員	料金 (該当定期券)	申込方法 【持ち物】
初心者硬式テニス教室 (8回コース)	ラケットの握り方から、基本的なストローク練習を行うクラス。	(10:00～12:00) 4/15～6/17 (4/29・5/6除く) 雨天中止時順延 木曜日	各20人 15才以上の方 (中学生不可)	教室参加費 (施設利用料含む) 1コース 4,000円	
卓球					
初心者・初級者卓球教室 (8回コース)	初めてラケットを握る方から、自信のない方を対象とした基本的なラケット操作を行うクラス。	(13:00～15:00) 5/12～7/21 (6/9・16・7/7除く) 水曜日	各60人 15才以上の方 (中学生不可)	教室参加費 1コース 2,000円 アリーナ利用料 1回につき 200円 【全施設・アリーナ】 の定期券をお持ちの方は不要。	☺ ・広報掲載日より、開館時間帯に来館または電話にて受付。 ・定員になり次第締め切り。 【運動のできる服装・タオル・ラケット・(テニス教室:屋外テニスシューズ)・(卓球教室:室内運動靴)】
中級者卓球教室: 午前 (8回コース)	基本的な動作ができ、さらに上達をめざす方を対象に練習を行うクラス。	(10:00～12:00) 5/12～7/21 (6/9・16・7/7除く) 水曜日			
中級者卓球教室: 午後 (8回コース)		(13:00～15:00) 5/7～7/2 (5/14除く) 金曜日			
上級者卓球教室 (8回コース)	切り替えし動作が正確にでき、ツッツキ打ちができる方を対象とした応用クラス。	(10:00～12:00) 5/7～7/2 (5/14除く) 金曜日			
エアロピクス					
初級ソフトエアロピクス教室:午後 (10回コース)	ローインパクト(跳んだり、跳ねたりしない)動作中心で足腰に負担の少ない中高年・初心者・初級者の方も安心して参加できるエアロピクスの導入クラス。	(13:30～14:30) 4/15～7/22 (4/29・5/6・13・6/10・7/8除く) 木曜日	各200人 15才以上の方 (中学生不可)	教室参加費 1コース 2,000円  アリーナ利用料 1回につき 200円 【全施設・アリーナ・ トレーニングルーム】 の定期券をお持ちの方は不要。	☺ ・初回日の開始30分前より受付。 【運動のできる服装・室内運動靴・タオル】
初級ソフトエアロピクス教室:夜 (10回コース)		(18:45～19:45) 4/15～7/22 (4/29・5/6・13・6/10・7/8除く) 木曜日			
中級ソフトエアロピクス教室 (10回コース)	ローインパクト動作中心の、慣れてきた方向けのエアロピクスクラス。	(18:45～19:45) 4/13～6/29 (4/27・5/4除く) 火曜日			
初級エアロピクス教室 (10回コース)	初心者・初級者向けのエアロピクスの導入クラス。	(20:00～21:00) 4/13～6/29 (4/27・5/4除く) 火曜日			
中級エアロピクス教室 (10回コース)	慣れてきた方向けのエアロピクスクラス。	(20:00～21:00) 4/15～7/22 (4/29・5/6・13・6/10・7/8除く) 木曜日			
いきいき健康教室 (8回コース)	楽しみながら、軽運動やニュースポーツを行うクラス。	(13:15～14:45) 5/11～6/29 火曜日	なし 40才以上の方	教室参加費:無料 アリーナ利用料 1回につき 200円 【全施設・アリーナ】 の定期券をお持ちの方は不要。	・初回日の開始30分前より受付。 【運動のできる服装・室内運動靴・タオル】
らくらくダイエット教室:午後 (8回コース)	健康的な減量を目的とし、生活面とトレーニング面について、集団および個別指導を行うクラス。	(13:30～15:30) 5/21・28(金) 6/4・11・18(金) 6/28(月)・7/9・16(金)	各20人 15才以上の方 (中学生不可)	教室参加費 1コース 2,000円 トレーニングルーム 利用料 1回につき 300円 【全施設・トレーニング ルーム】の定期券 をお持ちの方は不要。	・広報掲載日より、開館時間帯に来館または電話にて受付。 ・定員になり次第締め切り。 【運動のできる服装・室内運動靴・タオル】
らくらくダイエット教室:夜 (8回コース)	【初回と最終回に、写真撮影と形態測定を行います。】	(19:00～21:00) 5/21・28(金) 6/4・11・18(金) 6/28(月)・7/9・16(金)			
NEW <<アスパーク専属トレーナーによる>> 健康づくり相談室 (1回コース)	健康づくり・体力づくりについての相談室。予約の上、どなたでも参加できます。	(14:00～15:00) 4/24(土)・5/15(土)	各回5人	参加費:無料	・開催日の1カ月前より来館または電話にて受付。 ・定員になり次第締め切り。
<<スポーツドクターによる>> スポーツ医事相談室 (1回コース)	スポーツに関するケガや障害・病氣、その他の悩みについての相談室。予約の上、どなたでも参加できます。	午後コース(14:00～15:00) 4/16(金) 夜コース(19:00～20:00) 5/7(金)			

※都合により予定を変更することがございます。あらかじめご了承ください。※「平成16年度 教室年間予定表」は、総合体育館にて配布しています。

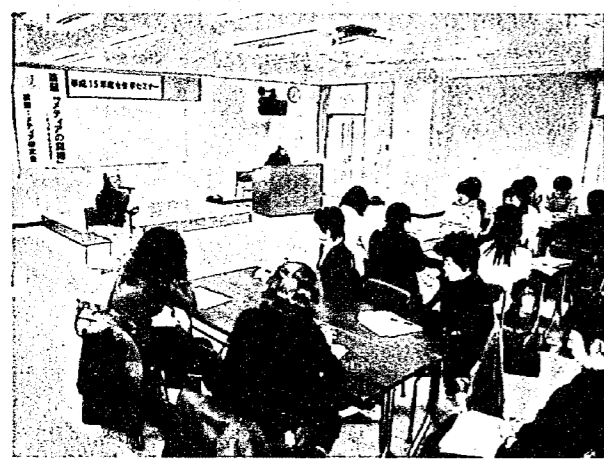

▲詩の朗読から何を感じるでしょうか？

### メディアの魔術に ひっかかっていませんか？

「私たちのまわりにあるたくさんの情報には、何か送り手の意図が隠されているのでは？」ということで、2月25日、平成15年度の女性学セミナーとしてメディア研究会の皆さんを講師に迎え、詩を題材に実験を行いました。参加者の皆さんは、音楽や映像の実際の影響力の大きさに驚き、「流されている情報をそのまま受け取るのではなく、その情報の本質をきちんと見抜かなければならない」という結論を、話し合いながら導き出してきました。



▲山ノ下神楽を携帯のカメラで撮っている人もいますね。

### 2004 にいがた冬 食の陣で亀田町を紹介

2月7日、8日に行われた「にいがた冬 食の陣」の当日座には、2日間で144,000人が集まりました。そのたくさんの人が見守る中、8日に古町モール5・7番町のイベントステージで袋津の山ノ下神楽を披露。その後、「亀田町と言えば梅！」ということで、じゃんけんで勝ち抜いた8人の方に、亀田町の梅干とカリカリ漬けをプレゼントしました。

### 板垣拓磨さん（東小5年） 全国作文コンクール入選

第12回全国小学生作文コンクール「わたしたちのおまわりさん」で、板垣拓磨さんの作文「ぼくのお父さん」が入選作品に選ばれました。

板垣さんは、幼稚園の時「お父さんの単身赴任先へ会いに行くこともありましたが、事件が発生するとお父さんはすぐ仕事へと出かけて行きました。家族で外出していても事件があるとすぐ帰らなければならないということもありました。」とお父さんの仕事が大変なことで、淋しかったことを振り返り、今は一緒に暮らしているので、お父さんと一緒に時間を大切にしたいこと、そして大変だと思っていた警察官に今はなりたいと思うようになったことを作文で伝えました。



▲町長から賞状を受け取る板垣さん

### 税ってなに？ 租税教室が開催

2月24日、亀田小学校で租税教室が開催されました。新潟税務署の広報担当の職員の方が6年生を対象に、所得税、消費税といった税金の話や、税金がどのように使われているのかについて、生徒のみんなに質問を交えて説明をしました。「税金を払いたくないですか？」という質問に、最初は多くの生徒が手を挙げていましたが、説明が進むうちに手を挙げる人数が少なくなりました。みんな、税金に対する知識を深めたようでした。

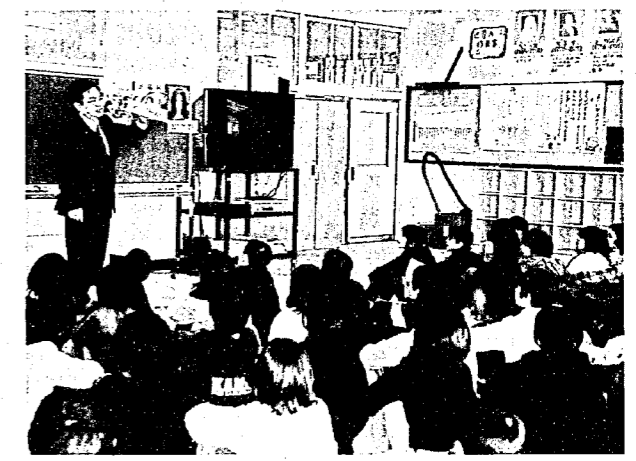

▲「消費税は皆さんも負担している税金です。」

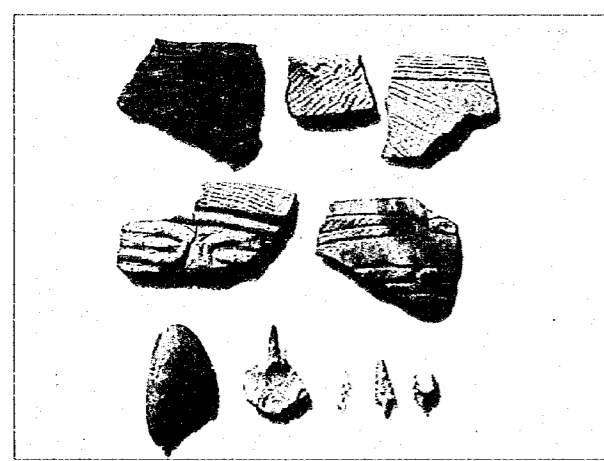

▲土器にはしっかり模様が残っています。

### 茅野山で土器発見！

2月末、茅野山の下水道工事中に、縄文晩期～弥生時代にかけての土器と石器が発掘されました。

約2,500年前に茅野山に住んでいた人たちが実際に使っていたものを、今私たちが手にとって見るができるってスゴイことですよ！写真はほんの一部です。5月から亀田町郷土資料館で、発掘された土器・石器の公開を予定しているので、皆さんもぜひ2,500年前の空気を感じてみてください。

### KSVA会長杯ソフトバレーボール大会 結果

■期 日 2月15日 ■会 場 亀田西中学校体育館

#### 【男女混合の部】

- 1位 ズドーラヴァ！Pro
- 2位 ズドーラヴァ！First
- 3位 Super Hornet



▲ズドーラヴァ！Pro

#### 【女子の部】

- 1位 もみじ会C
- 2位 アタックNo.1  
木曜会
- 3位 プロジェクト



▲もみじ会C



# 福寿大学

問い合わせ 右近一男 ☎381-3783

## 福寿大学入学式

4月15日(木) 午前10時～  
町民会館大ホール

- 川柳の部…4月27日(火)  
午前10時～ 公民館101研修室
- 健康の部…4月27日(火)  
午後1時30分～ 公民館201和室
- 探訪の部…4月28日(水) 総会  
午前10時～ 公民館301会議室
- 歌謡の部…4月22日(木)  
午前10時～ 公民館301会議室
- 詩吟の部…4月23日(金)  
午後1時30分～公民館101研修室
- ゲートボール部…4月17日(土)  
午後1時30分～ 袋津室内ゲートボール場

## 4月の休館日

### 公民館

☎381-2728

18日

### 図書室

☎381-2728

18日、23日

### 町民会館

☎382-3780

5日、12日、  
19日、25日

### 老人福祉センター

☎382-3500

5日、12日、  
19日、25日

### 郷土資料館

☎382-1157

3日、4日、11日、12日、17日、  
18日、25日、26日、29日

### 総合体育館

☎381-1222

5日、12日、19日

## 公民館 新着図書



「国産ロケットはなぜ落ちるのか」  
松浦 晋也/著

2003年11月29日、H-II Aロケット6号機は打ち上げ失敗に終わった。なぜ日本の宇宙開発はトラブルを出し続けているのかを解説した1冊。

「細菌と人類」  
ウイリー・ハンセン、ジャン・フレネ/著  
渡辺 格/訳



ペスト、コレラ等、人類にもっとも大きな被害を残した16種類の細菌と、その伝染病の解明に一生を捧げた数多くの研究者の情熱と生涯。

- 祖田 浩一 不機嫌な作家たち
- 歌野 晶午 ジェシカが駆け抜けた七年間について
- 北原亜以子 夜の明けるまで
- 幸田 真音 代行返上
- 椎名 誠 走る男
- 重松 清 卒業
- 島本 理生 生まれる森
- 白石 一文 見えないドアと鶴の空
- 新庄 節美 修羅の夏
- 高田 侑 裂けた瞳

## 図書室利用案内

図書室は、亀田町公民館(新明町1)2階にあります。初めて利用される方は、住所等の確認できるもの(免許証・学生証など)を持参してください。

貸出冊数は1人10冊まで(うち雑誌は5冊まで)

### 利用時間

※公民館休館日と図書整理日は休み  
月・木=午前9時～午後8時  
火・水・金・土=午前9時～午後5時  
日・祝日=午前10時～午後4時

公民館 図書室 ホームページ <http://www2.ocn.ne.jp/~kame/library/index.htm>

## 広報クイズ

今回のクイズは次のとおりです。たくさんのご応募をお待ちしています!

Q1 町議会3月定例会で、町長による平成16年度の施政方針演説が行われましたが、平成16年度の一般会計の予算規模はいくら?

Q2 亀田町民検診申込書を各世帯に郵送しますが、今年度から乳がん検診に加わった検査は?

Q3 例年、成人式は春分の日に開催していましたが、平成17年は日程が変更となります。いつ開催することになったのでしょうか?

【応募方法】  
はがきにクイズの答えと郵便番号、住所、氏名、年齢、電話番号を記入し、ご応募ください。正解した人の中から抽選で5人の皆さんにアスパーク亀田施設利用券購入カード(1,100円分)をお送りします。4月15日(木)消印有効です。クイズの答え、当選者は「広報かめだ」5月1日号で発表します。

【あて先】  
〒950-0195 亀田町泉町3丁目4番5号 亀田町役場  
企画調整課 広報クイズ係

3月1日号の答えと当選者は次のとおりです。

答え	当選者
Q1 3月21日(日)～4月3日(土)	大野 涼子さん(西町5) 堀内 きみいさん(東町3)
Q2 120円	上村 俊彦さん(袋津4) 山田 裕子さん(西町3)
Q3 栄養、運動、休養	佐藤 ヒサエさん(袋津6)

## 亀田町歴史散歩

(8)

稲葉山から水道町へ  
稲葉山の歴史を回顧し、立ち去りかねてふと見ると、そこに岸信介元総理大臣揮毫の佐藤芳男君之碑が建っている。

そこには「いざさらば政治の理想なる日まで わが身捧げん はらからのため」と刻字されている。

裏面には故人の明治二十九年九月十五日の誕生から、亀田町長、全国町村会長、亀田郷水害予防組合管理者、県議会議員、更に衆議院議員として中央政界で活躍中、社会保障制度審議会副会長としての重責を果たした功績が刻まれている。

小生は、故人が亀田町長在任当時果たされた「亀田町上水道高架水槽」敷設の功績に思いをめぐらしながら稲葉山をあとにする。

懐中に同学の士から送られた昭和八年二月二十五日付けの土木関係の機関紙「水友」を携えて。

そこには、こう書かれている。「前略 秋から冬にかけては湛水期には水は腹部にまで達する。農家では田植えの時に腰に板をあてて泥の中に沈むのを防ぐと聞いている。必然的にそうした土地の水は悪い。良い井戸はなかなか得られ難い。飲料水という点では、亀田町は第一に不幸である。然し一歩大江山に続く砂丘に行くなれば、渾々と尽きない良水が得られる事も容易に考えられるだろうと思う。

町が今度愈々それに目をつけて向山という眺望の豊かな松林と大きい池とを持った丘の辺りに大きな井戸を掘り、十馬力の電動機を以って潤沢な飲料水を町に送り出そうと計画し測量を始めた工事に着手したが、甚だ機宜を得たものと思われる。斯うした町の地理的狀態なのだから、今更ここに着目する事は遅くとも早くは

ないと思われれるが兎に角、町の為に慶賀してよいと思う。向山に関して、同所は田の公園地として絶好である。遠く眺望がき、亭々とした松林、山を下ると兄池、弟池という豊かな伝説を沈めた池が二つ連なり抜がっている。

春夏秋の好日、その疎林に杖をひきピクニックし、車座で気炎を上げるによい所だ。冬、雪が降ると一変してスキ場と化す。遠く津川の諏訪峠辺りや小千谷、上越方面に遠征する前に初歩として練習するに絶好である。

「水友」 亀田出張所亀田通信 水野 生 より」

思えば今を去る七十余年前の光景が彷彿と目に浮かぶ。当時の芦沼の砂丘に建ち上がった向山の水道タンクが今、国の文化財に登録され、更なる輝きを増した。

(郷土資料館長)

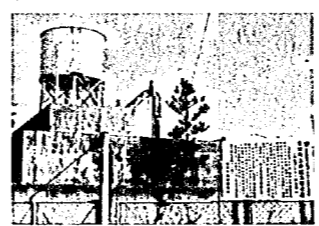

# 4月 保健・衛生行事のお知らせ

## 乳幼児の健診

★母子手帳とアンケートをお持ちください。

会場…保健センター/受付時間…午後1時10分～2時

内容	対象	期日
4カ月児健診 (アンケートをお持ちください)	平成15年12月生まれ	19日(月)
1歳半児健診 (歯科検診も同時に行います)	平成14年10月生まれ	20日(火)
3歳児健診 ※尿の検査もあります	平成13年3月生まれ	21日(水)

※3歳児健診では、ご家庭での視力検査と聴覚(耳)検査が必要です。早めにアンケートに目を通し、検査してください。

## 指導・相談

★母子手帳をお持ちください。

会場…保健センター

内容	対象	日時
母親学級 (1回目)	平成16年3月中に届出した妊婦および希望者	8日(水) 午後1時20分開始
妊婦 歯科健診	母親学級受講者 希望者(妊婦のみ)	午後1時10分～1時20分受付 午後2時～2時30分受付
母親学級 (2回目)	1回目終了者	15日(水) 午後1時20分開始
母親学級 (3回目)	原則として1月の受講者(お父さんも学べる内容です。)	22日(水) 午後1時20分開始
離乳食 講習会	平成15年12月生まれ	13日(火) 午前10時開始

会場…役場裏プレハブハウス

内容	対象	日時
あそびの 広場	あそびの広場として開放します。どなたでもどうぞ。 ※希望者は育児相談もできます。 27日は管理栄養士さんもいます。	6日(火)・20日(火) 27日(火) 午前9時30分～11時

## 健康相談

★健康手帳のある方は、お持ちください。

会場…老人福祉センター

内容	対象	日時
健康相談	40歳以上の希望者	9日(金)・28日(水) 午前9時30分～11時30分

## 予防接種

★母子手帳と予診票をお持ちください。

会場…保健センター/受付時間…午後1時30分～2時20分

内容	対象	期日
ポリオ(1回目)	平成15年7月～10月生まれ	22日(水)
ポリオ(2回目)	平成15年1月～5月生まれ 平成15年6月生まれ	15日(水) 22日(水)
ツベルクリン	平成15年11月生まれ	14日(水)
BCG		16日(金)

◎三種混合・麻しん・風しん・日本脳炎の予防接種はかかりつけの医療機関で受ける個別接種です。(町外医療機関でも受けられます。)お子さんの体調のいいときにすすめておきましょう。不明な事は、かかりつけの医師または、保健センターへご相談ください。☎381-2111 内線401

◎転入した方は母子手帳を持って保健センターまでおいでください。予診票をお渡しします。

4月 小児科日曜当番 診療時間 午前9時～午後5時  
(三市中蒲東蒲小児科医会の取り決め)

日	当番医	電話番号
4日	みと小児科クリニック(白根市)	☎370-1055
11日	さとう小児科医院(横越町) かさらはクリニック(白根市)※	☎385-5200 ☎372-8899
18日	小児科高野クリニック(新津市)※	☎0250-23-3011
25日	ささがわ小児科クリニック(四ツ興野2)	☎383-5500

※受付時間は午後4時まで

## アズパーク親子教室

### ●親子レクリエーション教室

◎日時 4月21日(水)  
午前10時30分～11時30分  
(午前10時～受付)

◎対象 幼児と保護者  
◎内容 親子でできるリズム体操や遊び

### NEW

### ●親子キッドピクス教室

◎日時 4月17日(土)  
午前10時～10時45分  
(午前9時30分～受付)

◎対象 おおむね4歳～小学生と保護者  
◎内容 親子でスキンシップ&コミュニケーションをとりながら、リズムダンスや用具を使った運動

■会場 亀田町総合体育館(メインアリーナ)  
■参加費 保護者のみ 1回200円  
■持ち物 運動のできる服装・室内運動靴・タオル  
■問い合わせ 町民体育課 ☎381-1222

## 休日の当番医院と水道当番業者

日	当番医院(診察時間 午前9時～午後5時)	当番業者(受付時間 午前8時～午後5時)
3日		(株)慎招工事 ☎382-6355
4日	横田医院(袋津3) ☎381-2729	(有)サンエツ工業 ☎382-3146
10日		(株)宏栄工業 ☎381-5184
11日	松原医院(本町2) ☎381-2243	旭総和(株) ☎383-0071
17日		小木工業(株) ☎382-3171
18日	よこごし母子クリニック(横越町) ☎385-3888	(株)小野建設設備 ☎382-6489
24日		(有)新和設備工業所 ☎382-6614
25日	ささがわ小児科クリニック(四ツ興野2) ☎383-5500	風間建設工業(株) ☎381-4962
29日	山岸医院(袋津2) ☎382-4133	(有)佐藤工業所 ☎381-3507

※亀田第一病院(西町2)では当直医がいますので、緊急の場合、診察に応じます。☎382-3111

※休日(土曜日を含む)の水道管の破裂・漏水のときに、連絡してください。  
※歯科の場合は県歯科医師会休日歯科診療センター(新潟市堀之内南3-8-13) ☎283-3030

## 「子育てサロン」 遊びにきませんか?

● 親子の遊びや交流の場として  
「心からホッとできる場」づくりを目指しています。引っ越して来たばかりで、お友達がいらないという方、ぜひどうぞ!

子育て中のお母さんだけでなく、お父さん、おじいさん、おばあさんなど育児にかかわる人々が利用していただくことによって、家族の積極的な育児参加のきっかけづくりになれば願っています。

● 子育てサークルの活動支援

● 子育て中の親のために、関係機関と連携をはかり、さまざまな情報を発信、提供していきます。

### ●利用対象者

3歳以下または保育園・幼稚園に入っていないお子さんとその保育者

### ●事業予定

月・木	子育てサロン…どなたでもどうぞ
火	あそびの広場…どなたでもどうぞ (日程は亀田町母子保健事業年間予定表をご覧ください。)
水・金	子育てサークル利用日…要予約

### ●開館時間

午前9時30分～12時(土・日・祝日は休館)

### ●場所

亀田町役場 裏 プレハブ内  
(中は70畳の畳敷きであったかいです)

### ●問い合わせ

亀田町子育てサロン ☎383-5400  
教育委員会生涯学習課 ☎382-3703

### 今月の「子育てサロン」

子がめルームは  
4月13日(火)です。  
会場 町民会館  
午前10時～12時

## 町の天使たち

1歳半児健診より

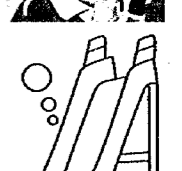

## 表紙の写真 <感動の卒業式>



「このままでは終われません！なぜなら、先生に内緒で練習した曲がもう1曲あるからです。」3月8日、西中の卒業式。卒業生の合唱としてプログラムに載っていたのは2曲でした。2曲目も終わり「もう卒業生とお別れしなければならない…」と誰もが思っていたその時、卒業生の一人が前に出て来て言ったのです。思いがけない卒業生からの3曲目のプレゼントに、会場はもう、感動でいっぱい！本当に素晴らしい卒業式でした。

## 栄徳寺保育園

☎381-3755

子育て広場 (参加希望者は前日までに園へご連絡ください。)

※未入園児とその保護者の方、保育園に遊びに来てください。子育てのお話をしませんか！

0歳児～2歳児…4月8日(木)・22日(木)

午前10時～11時

(今年度からおやつはお出しいたしませんので、ご了承ください。)

## 子育てテレホンサービス

※24時間いつでも聞ける子育てヒントのテープです。

4月 じょうずなほめ方 ☎381-9777

## 側溝蓋あげ機の貸出申込のお知らせ

4月1日から側溝蓋あげ機の貸出申込受付を「環境生活課」で行います。側溝蓋あげ機が必要な場合は、下記までお申し込みください。なお、貸し出しは原則2台までとします。

亀田町役場 環境生活課 環境公害係  
☎381-2111 内線156

## 編集後記

▶4月、新年度がはじまり、新たな気持ちで新しい職場や学校に行った人も多いと思います。新しい出会いの前には、今月号の表紙のように別れもあります。④は4月1日号で最後となりますが、1年前に部署が変わり広報担当になって、亀田町をいろいろ知ることができたと思います。ありがとうございました。④

## 住民の動き

※平成16年3月1日現在の  
住民登録人口。( )内は前月比



亀田町の人口 **33,050人** (-17人)

男 16,062人 (-5人)  
女 16,988人 (-12人)  
世帯数 10,961世帯(+7世帯)

## すこやかふに (2月届出)

(敬称略)

(1月生まれ)	届出人氏名※	町名	区
勇真	横野 正光	元町5	24
郁香	松原 秀行	荻曾根1	25
光	渡邊 透	新明町5	26
愛七	大石 裕司	砂岡4	33
七壮	神崎 幸子	諏訪1	54
	野坂 祐央	早通2	57
(2月生まれ)			
喜美	田村 誠基	向陽2	17
愛七	上山 恵子	元町4	25
碧	渡邊 正樹	荻曾根1	25
	高橋 章	水道町2	30
	上田 朋司	鶉ノ子2	38
	丸山 雄也	荻曾根5	39
	勝山 愛	日水1	42
	佐藤 朝人	早通1	43
	風間 孝雄	下早通2	45
	小柳 達也	下早通1	45
	小杉 佑樹	城所1	50
	横野 大輔	西町5	52
	熊倉 伸太郎	緑町4	56
	浦山 篤史	四ツ興野2	58
	岩野 文夫	中島3	59
	村山 勉	中島4	59

※届出人氏名とは、出生届の届出人欄に記載された方のお名前です。

## ごめいふく (3月1日～15日届出)

故人	世帯主	町名	区
関道雄 (67)	龍	西町2	3
渡邊克巳 (62)	ヤイ	東本町2	13
小林キン (84)	優	稲葉1	17
清野栄一 (54)	裕子	新明町2	19
阿部 圃郎 (65)	本 人	船戸山1	22
高橋ムツ (72)	榮 男	船戸山3	23
笠原ヨシ (93)	平八郎	袋津1	27
石井康義 (53)	悦子	砂岡1	33
片山初江 (80)	甚 威	所島1	37
矢川昭示 (76)	隆	鶉ノ子2	38
乙和田忠昭 (76)	忠 男	泉町1	39
嶋田龍平 (90)	勝 夫	早通5	44
芝澤ヨシエ (77)	正三	城山4	49
鍋井弘子 (60)	貴 如	西町6	52
山崎トヨ (74)	富 二	西町5	52
中林はない (93)	務	旭 3	53
大沼忠雄 (80)	本 人	中島4	59