

ちゃんと磨けるかな?? <お口の健康教室>



広報

かめだ

2003(平成15年)

12/1 DECEMBER

No.776

■ 主な内容

- 合併についての住民説明会を開催 篠田新潟市長が講演 ……2
- まちからのお知らせ ……4
- レンズでキャッチ ……14
- アスパークのひろば ……16
- かめだ通信 ……18
- 生涯学習だより ……20
- 12月の保健・衛生だより ……22

*広報かめだは資源保護のため再生紙を使用しています。

行財政の効率化を進め、その分を市民のサービスにまわしていくことが合併政令市の大きな方向だと思えます。あと政令指定都市になれば区役所ができることで、おそらく亀田町役場がなくなってどうなるんだろうとご心配があると思いますが、まずは支所という機能を充実させますし、その後、2年後には、政令指定都市になれば区役所ができます。おそらく5つから7つの区役所が新潟地域に誕生し、ほとんどすべてのことが区役所で完結できる体制をつくる、それが分権型政令指定都市ということです。

■質疑応答

質問 合併後、地元産業の育成についてどのようなお考えをお持ちなのかお聞かせください。

市長 建設業者をはじめ地元業者の育成も大変に重要だと。支所に一定金額以下の工事発注、あるいは入札の権限を委ねようと思っています。役場が無くなったら仕事も無くなったと言われることがないように、むしろこれからまちづくり建設計画をやっていくわけで従来以上の工事が間違いなく10年間は確保できると、やはり公共事業が減っていくというのは私どもには止められない流れになっていますので、その10年間で建設関連の方たちも軟着陸をすることができる、あるいは他業種の参入など考える事ができる期間も用意できるし、その中でぜひ地域の活性化にご尽力いただければありがたいと思います。

質問 区内での住民要望があるときは役場に出向き、解決してきたのが実情です。合併後、今までのような対応がどうなるのでしょうか。

市長 基本的には従来の窓口サービスは支所で、また合併して新たに発生する仕事もできるだけ支所でやっていけるようにしたいと思っています。そして、2年後には政令指定都市になり区役所ができ、まちづくりなどの仕事もできるだけ区役所を中心にやっていきたい。役所とそれぞれ地域コミュニティの代表の方たちが綿密に連携し円滑に区政運営ができるよう、住民自治と申しますか、その形を早期に作り出す、これが分権型政令指定都市の大きな課題で、そちらに向かって努力していきたいと思っています。

質問 特別職や議員等の失職によって経費節減できるという話がありました。ただ、職員が支所を置くので減らないということ、また新潟市の職員と周辺市町村職員では3号級の差があり、新潟市に合併となった場合、この職員の給与を1号級上げなければならないだろうと、そうすると差し引きゼロになって残らないと聞いていますが、これは間違いでしょうか。

市長 一般職員の待遇は、黒埼町と同じ取扱いはできないと考えています。新潟市になったらこうなるというのを押さえ込ませていただく意味です。そして、支所機能を手厚くする、区役所が動き出した時にも若干多めに人間が配置されるのは止むを得ない。また定年退職者分をどの程度不補充にするかは合併が立ち上がる前に、人員適正化計画という計画の概要を示し、市役所がいたずらに膨れ上がることがないようにしたいと思っています。合併政令市づくりのデメリットというのも確かに考えられますが、それを市政改革の中でいかにつぶしていくか、これを今後また考えてご報告をしつつ、着実に推進していきたいと思っています。

合併についての住民説明会を開催 篠田新潟市長が講演

11月4日、今回で3回目の合併についての住民説明会を開催しました。当日は、篠田新潟市長をお招きし、「新にいがたまちづくりについて」と題して講演していただいた後、新潟地域合併問題協議会の合意事項について説明を行いました。阿部町長の話、篠田新潟市長の講演と講演後の質疑応答の要旨についてご紹介します。



■亀田町長 「市町村合併について」

町の合併の流れとして、合併問題に対するイニシアティブをとられたのは民間です。商工会議所を中心として、各種団体が町の将来を考える中で合併を真剣に考えなさいと、かつて横越町との合併を模索した時期があったわけですが、それを踏まえ新潟市等との合併問題に取り組むべきだという提案を、執行部と議会に頂きました。一昨年の6月、新潟市等と合併協議会を設置すべきという結論をいただき、新潟市、亀田町、横越町の任意協議会で3回にわたり協議してきました。その流れを踏まえ、新潟市を中心に13市町村の合併ということで、合併問題を協議し9回で任意の協議会は終了しました。

合併については色々なご意見があると思います。デメリットもないわけではありませんが、メリットがはるかに大きい。個人のことだけを考えるのではなく、地域住民、地域の将来の発展を考えるべきではないかと思っています。13の市町村で合併しますと日本海側唯一の政令指定都市となり、この地域が大新潟市の副都心、いやがおうでもこの地域が栄えなければ他まで及ばないという位置にあると将来展望しているところです。

地域の将来を考えての合併と、そのようにご判断いただけたら大変ありがたい、そのように思っています。



■新潟市長 「新にいがたまちづくりについて」

この合併と政令指定都市づくりで新潟地域は2つの大きなものを手にすることができると思っています。1つは活性化です。高次の都市機能、快適な都市環境をつくることで、都市型サービス産業を立地し、けると考えています。また、これからは財政が非常に厳しく行政の福祉政策だけでは限界があり、民間の方などに加わっていただき、様々な福祉ビジネスを積極的に推進したい。大変に厳しい経済環境であえいでいる地域が多い中、雇用の場を拡大し活性化を達成できる数少ない地域になれると思っています。

次に手にしたいものは自立です。自立には権限と財源が必要で、国に対して地方に税財源移譲してくださいと、権限もさらに移譲しなさいと求めています。新潟地域の場合は先回りをすることができます。政令指定都市になれば、県並みの権限、財源がくる。その権限と税財源を生かし、新潟地域の歩む方向を自ら選択し決定し、そして結果についても責任を持つことが、新潟政令市になる大きな意味だと思います。

首長については、合併と同時に失職し、地域審議会の一委員という立場でいいと言っていました。議員についても、合併と同時に12市町村の議員全員が失職し、そして新たに人口1万人に1人という割合で選挙をし、270人を超す議員が78人になります。合併が行財政の効率化に資するかがお分かりいただけると思います。12市町村に大変な努力をお願いしたわけですから、今の新潟市も自ら身を削っていく、新潟市市政改革・創造推進プランというものを検討委員会に諮り、行政が抱え込んでいるコスト高の部分については削減していこうと協議し、決めていただきます。



まちからの

亀田町役場 381-2111

役場各課からの情報をお知らせします

お知らせ

国民年金保険料は全額

社会保険料控除の対象になります

住民課 国民年金係 内線161・163

国民年金の保険料は、社会保険料控除が受けられます。控除額に上限のある民間の生命保険や個人年金と違い、全額が課税対象から控除されます。

本人はもちろんのこと、家族の分として納めた保険料も対象となりますので、領収書は大切に保管し、年末調整や確定申告の際には忘れずに申告してください。

控除の対象となる保険料は次のとおりで、平成15年中（平成15年1月から12月まで）に納めた全額です。

- ・ 毎月納めた保険料
- ・ 前納として一括で納めた保険料
- ・ 過去の未納分を納めた保険料
- ・ 免除期間を納めた追納保険料

不審電話にご注意ください!

社会保険事務所や役場職員の名をかたり、住所や勤務先等を聞き出そうとする事例が当町で発生しています。不審に思われた場合は、答えないか、いったん電話を切っかけておすなどの方法をとってください。

納め忘れの国民年金保険料は
早めに納めましょう
- 亀田町国民年金委員協議会 -

今年も「歳末たすけあい運動」が12月1日から1ヵ月間、共同募金運動の一環として、全国一斉に行われます。

この運動は新たな年を迎えるにあたり、寝たきりのお年寄り、障害をお持ちの方、生活が困難な世帯等、支援を必要とする方たちが、地域で安心して暮らすことができるよう、住民のご理解とご協力を得て行われる募金運動です。

今月中に、区長さんを通じて各世帯にお願いすることにしてあります。

愛ちゃんと希望くん

新潟県共同募金会亀田町分会
会長 阿部 學雄

皆さんの「心かようあたたい募金」をどうぞよろしく
お願い申し上げます。

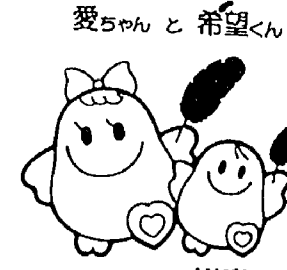

「公的個人認証サービス」によって、新たなサービスが開始されます

住民課 住民登録係 内線165・167

インターネットの普及に伴い、自分の好きな時間に、わざわざ出向くことなく買い物をしたり、銀行の口座にお金を振り込んだりできるようになりました。このように、民間ではインターネットを通じて多種多様なサービスを受けることができます。今後は、今まで国や県、市町村などの窓口で行われていたパスポート申請や不動産登記申請といった各種の公的な手続きが、インターネットを通じて行えるようになります。これによって、窓口へ何度も出向いたり、時間の都合がつかず郵送で手続きを行ったりしなくても、自分の都合に合わせて、いつでも、どこからでも手続きを行うことができるようになります。

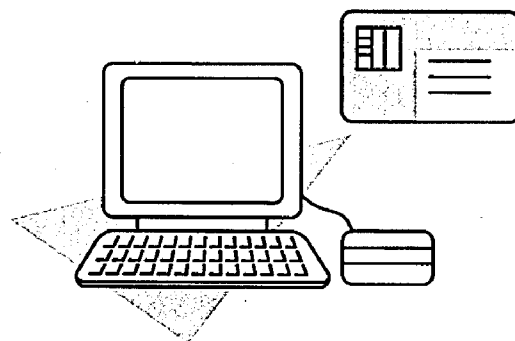

しかし、インターネットを通じて手続きを行う場合は、互いに相手の顔が見えません。そのため、他人による成りすましや、通信途中で情報が盗み見られることを防がなくてはなりません。つまりインターネットを通じた手続きには、より厳格な本人確認が必要となります。そこで、手続きを行うという本人の意思と、確実に本人が行っているものであることを証明するために「公的個人認証サービス」が検討され、現在、全国実用試験の段階に入っています。試験の成果を踏まえて、平成16年2月をめどに開始できるよう、準備を進めています。

インターネットを使った申請の流れ

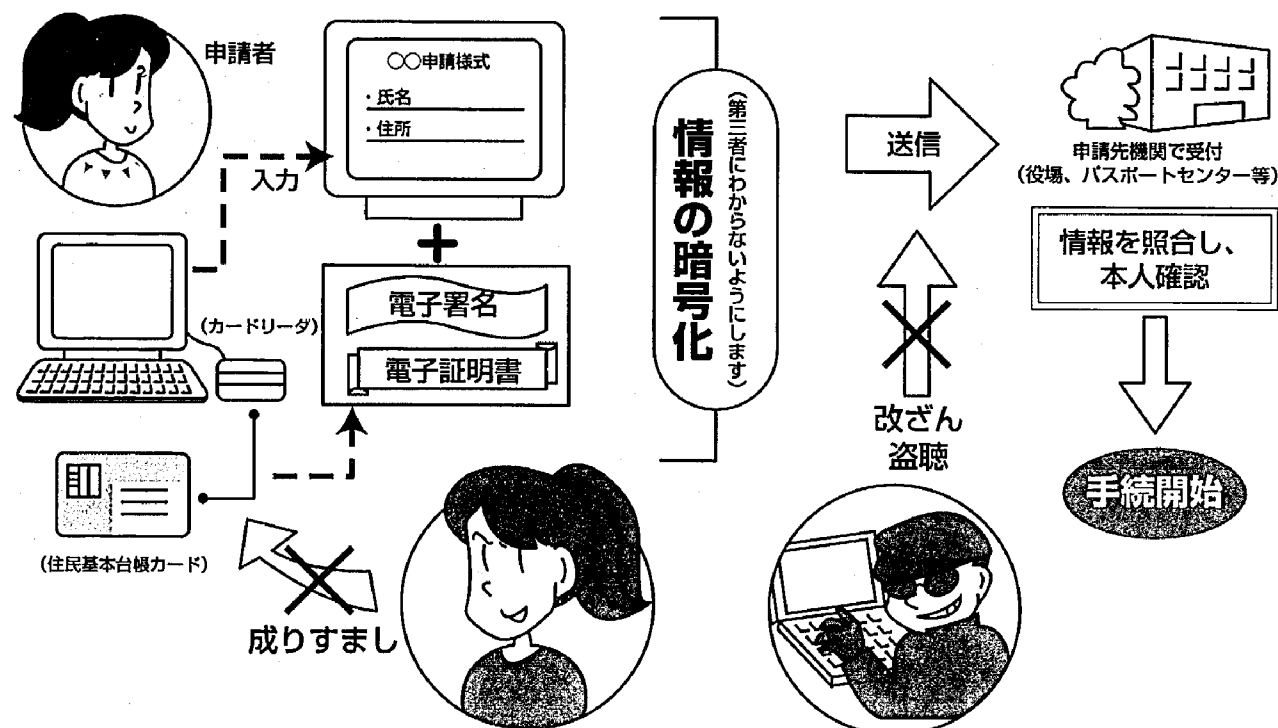

このように、住民基本台帳カード（ICカード）を使うことで、「電子署名」と「電子証明書」により保護（暗号化）された申請様式を、24時間、どこからでも、役場などへ提出することができる、新たなサービスが開始されることとなります。住民基本台帳カードの用途がまたひとつ広がります。

詳しくは、住民課・住民登録係までお問い合わせください。

水道局からのお願い…検針のご協力を！

検針日は毎月（奇数・偶数）とも5日～15日です

障害物などの移動のお願い・・・メータはいつも見やすいように

検針では、メータボックスの蓋が全開できないと、ボックス内が暗く見にくいメータの指針・パイロットの確認が困難です。推定料金の防止・漏水の早期発見のため、メータは見やすい状態で管理しましょう。

- メータボックスの上に自動車を止めないようにしましょう。
- メータボックスの上に物（犬小屋・鉢植・資材・その他道具）を置かないようにしましょう。
- メータボックス付近の整理（草刈り・木の枝葉など）をしましょう。
- メータボックスはきれいにし、時々、メータのパイロット（赤いかざぐるま）を確認しましょう。
- 犬は検針に支障のない場所につないでおきましょう。

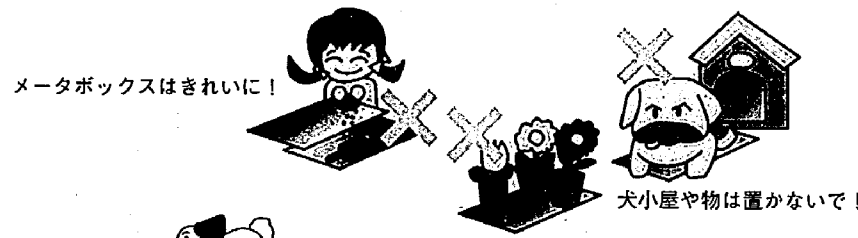

愛犬家の皆さまへお願い

検針の際に思いがけず、犬に噛みつかれ負傷するという次のような事故が相次いで発生しております。

- 長いロープにつながれていた犬に足を噛まれた。
- メータボックス付近で飼主が押さえきれなくなって足を噛まれた。
- 放し飼いにされていた犬に噛まれた。

検針業務と事故の状況は？

検針員は、お客様宅にお伺いし敷地内にあるメータボックスで検針し、お知らせを玄関あるいはポストなどへ置いてきています。この一連の作業で検針中や敷地内を移動している時に事故に遭遇しています。咬傷は治りにくく、長く傷あとが残るなど被害者に不幸な結果をもたらしています。

事故防止・対策には？

犬の本能・習性で、飼主に良く慣れた犬も他人に対しては非常に警戒し、時に攻撃性があります。日ごろの管理には充分注意されていることと存じますが、首輪・鎖・杭などの点検も含めまして危害防止のため愛犬を確実につないでおきましょう。

検針業務をご理解いただき、犬小屋・つなぎ場所は玄関先やメータ付近を避けてくださいますようお願いいたします。



問い合わせ 水道局 ☎381-3101

寒波にそなえて 水道管の冬支度を忘れずに！！

寒さがしだいに厳しくなり、冬が近づいてくることを肌で感じます。冬の支度はもう済みましたか？水道管の冬支度も、忘れないでください。

夜の冷え込みに ご注意

水が氷になると、体積（容量）が増えます。水道管の中にある水が凍った場合、体積の増えた分は管に負担をかけ、破裂の原因になります。

水道の水は、気温マイナス3度以下になると凍り始めます。特に次の個所に気をつけてください。

- ▼家の外にある水道管
- ▼北向きにある水道管
- ▼風当たりの強いところにある水道管
- ▼屋外にある給湯器

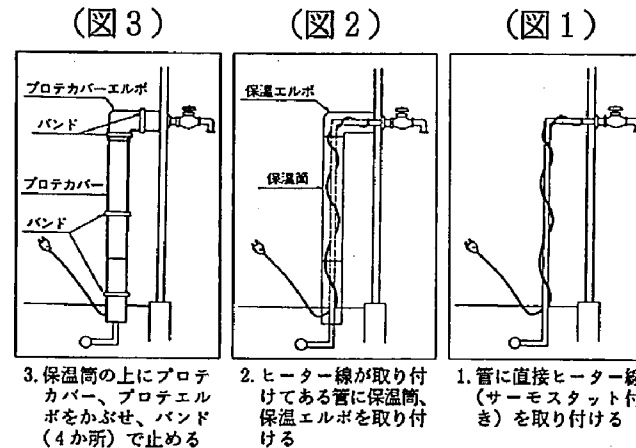

凍結を防ぐために、水道管には保温材を地下30cmまで取り付けてください。（簡単な市販品があります）

さらに、管に直接ヒーター線（サーモスタート付き）を巻き（図1参照）、布きれ・フェルト・保温筒などで管を包み、ビニールテープまたはカバーで巻くと効果的です。（図2・3参照）

また、メータボックス内にある水抜きバルブにより、管内の水を抜く方法もあります。厳寒期には、水を少し出しておくと一層安心です。

凍結を 防ぎましょう

凍って水が出なくなったら

蛇口の栓を開き、タオルをかぶせ、その上からゆつくりとぬるま湯をかけて溶かしてください。急に熱湯をかけると、水道管や蛇口が破裂することがあるのでご注意ください。

もしも、破裂したら

メータボックスの中にあるバルブを閉めて水を止め、破裂した部分に布をテープでしっかり巻き、応急手当をしてください。そして、水道局か局指定業者に連絡してください。なお、破裂による修繕料、上下水道料金は、使用者の負担になります。くれぐれも、破裂させないように、ご注意ください。

JRからのお願い

踏切2カ所が通行止め

冬期間、次の2カ所の踏切が車両通行止めとなり、通行ができなくなります。車両通行止めとなる期間は、12月18日～3月12日です。

- ▼第二北山踏切 中島2丁目（亀田駅）
- ▼越後石山踏切
- ▼城所踏切 城山4丁目（荻川駅）

メータボックスの除雪と 管理で安心

降雪等で検針できない時は？

- 推定料金となります。
- 当月に推定料金を請求し、次回メータ検針目で精算します。
- 推定が継続すると、通常料金に比べ誤差が生じるようになります。
- 長期間メータが未確認のため漏水の発見が遅れます。

推定料金の防止には？

- メータボックス付近の除雪をし「メータ検針」ができるようにしましょう。

漏水の早期発見には？

- 時々、水道メータの「パイロット」（赤いかざぐるま）を確認しましょう。
- 水道の蛇口を全部閉めても「パイロット」が回る時は、要注意です。水道局か局指定業者に連絡してください。



本格的な冬の到来です 除雪作業にご協力を!

町は関係機関、地域の代表と除雪体制について協議し、雪による混乱が生じないように努めてきました。この冬も各機関と協力して、道路除雪にあたる方針です。国、県、町、そして皆さんの協力で、生活に必要な道路を確保し、この冬を乗り越えましょう。



道路の確保に 全力投球

町の除雪作業は、観測地点において積雪が10cm以上になると、除雪計画路線すべてを除雪機械によりいつせいに除雪を行い、通勤・通学の時間帯には除雪が完了するように、作業は早朝から行います。この冬も道路交通の確保のため、迅速に適切な措置をとる体制ですので、ご協力お願いします。



路上駐車があると除雪できません

路上駐車が1台でもあると除雪車が前に進めなくなり、その先の除雪ができなくなってしまう。これでは、地域全体に迷惑をかけることとなります。また、雪をかぶった車は見えにくくなり、交通事故や渋滞の原因にもなります。作業を安全・迅速に行うために、路上駐車は絶対にしないでください。

玄関前は 各戸で除雪を

除雪作業で玄関前がふさがれることがあります。除雪車は、広い区域を短時間で除雪しなければならず、玄関前まで手が回りません。お手数でも、各戸で手直ししてください。



道路に雪を 出さないで

道路に雪を出す方が見受けられますが、交通事故の原因にもなります。道路に雪を出さないようご協力ください。

除雪に関する問い合わせ
●県道 新潟土木事務所維持管理課 ☎231-8307
●町道 役場建設課 ☎381-2111
亀田町ホームページで、除雪路線図を公開しています。
<http://www.town.kameda.niigata.jp/news/kensetu/jyosetu.htm>

建設課 内線240・241

信濃川下流平野部圏域(右岸新潟地区) 河川整備計画(案) 住民説明会のお知らせ

新潟県では、信濃川下流平野部圏域を対象とした河川整備計画を策定することとなりました。ついては、この計画策定の段階で関係する地元住民の皆さまに概要を説明し、ご意見を伺う説明会を開催します。で、ぜひご来場ください。(事前の申し込みは必要ありません。)

新潟県新潟土木事務所 計画調整課 ☎231-8328

■日時 12月20日(日) 午後2時~4時

■場所 新潟県土地改良事業団体連合会ビル(県土連ビル)1F 講堂 (新潟市長潟138番地)

■内容 通船川、鳥屋野湯、小阿賀野川等を対象とした「信濃川下流平野部圏域(右岸新潟地区)河川整備計画(案)」の説明会

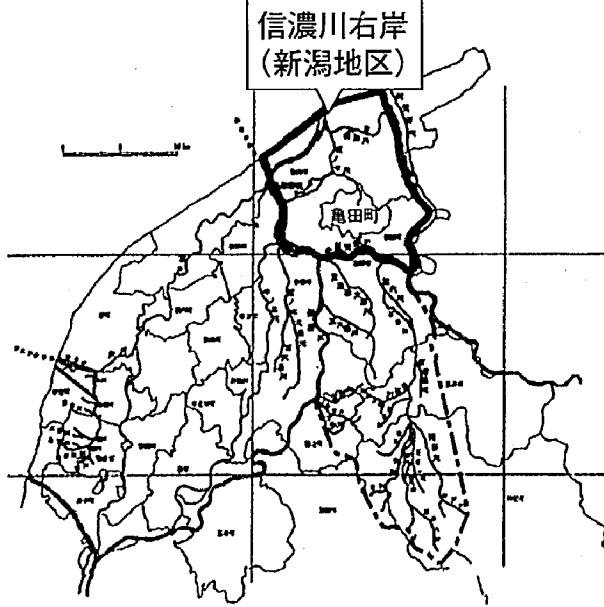

行く年くる年 みんなで地域安全 明るい新年を迎えましょう! みんなのでつくろう 安心の町

例年、この時期になると凶悪犯罪やいろいろな事件・事故が多発する傾向にあります。警察では、12月11日(木)から新年の1月10日(出)を「年末・年始における特別警戒期間」と定め、警戒活動等を強化して犯罪の未然防止を図っていくことにしています。安全で楽しい新年を迎えるため、皆さんも次のことにご協力をお願いいたします。

- 暴力団の脅しや嫌がらせに 暴力団の脅しや嫌がらせに泣き寝入りすることなく、勇気を出してみんなで協力し合い、暴力団を地域から追放しましょう。
- 空き巣・忍び込み等 盗難の防止 ちよつとの留守でも必ず鍵止に努めましょう。
- 路上駐車の防止 夕暮れが早く事故が多発します。自動車や自転車のライトは早めに点灯し、スピードを抑え安全運転で交通事故防止に努めましょう。
- 少年非行の防止 飲酒、喫煙、夜遊び等は非行の入り口です。これらの少年を見たら、どの子でも一声かけるか「110番」をお願いします。
- 交通事故の防止 夕暮れが早く事故が多発します。自動車や自転車のライトは早めに点灯し、スピードを抑え安全運転で交通事故防止に努めましょう。

をかけ、夜寝る前にもう一度、戸締りを確認しましょう。また、自動車を離れる際は、自動車の中に現金や貴重品を置かないでください。

- 強盗・ひったくりの防止 金融機関にいるときや金融機関帰りが狙われています。スキを見せないように注意しましょう。



年末の交通事故防止運動が実施されます。 "ゆく年を 無事故でしめて 来る年へ" 12/11~12/31

- ①高齢者の交通事故防止、特に歩行中、自転車乗用車の事故防止
- ②交差点における安全確認の徹底
- ③飲酒運転の追放



環境生活課 内線156

優秀運転者表彰申請の受付

交通安全協会では、平成15年「春の全国交通安全運動」の機会に、10年・20年・30年・40年・50年の優秀運転者(無事故・無違反)の表彰を行います。新潟南地区にお住まいの協会会員の方で受賞を希望される方は、「運転記録証明書(5年)」およびSDカード裏面のコピーを添付し、運転免許証、会員証および印鑑を持参のうえ、交通安全協会事務局または各支部長にお申し込みください。*運転記録証明書は、交付申請および受領に関する事務を委任していただければ、本人に代わり協会が申請することができます。

■申請期間 12月1日(月)から平成16年1月9日(金)まで

■問い合わせ 新潟南地区交通安全協会(新潟南警察署内) ☎382-0110

《交通安全協会支部長》

・早通支部 柴野 勝 下早通1-2-6	・稲葉支部 鶴巻 慶明 東町1-6-23
・下町支部 佐藤 勇 本町1-1-20	・城山支部 伏見 忠雄 城山3-1-31
・上町支部 見田 清一 本町2-4-20	・日水支部 五十嵐利廣 日水2-7-2
・袋津支部 増田 松雄 袋津1-5-49	・茅野山 高木 一雄 茅野山2-6-39
・船戸山支部 佐藤 勝哉 船戸山1-4-24	

消費税が変わります！

消費税法の一部が改正され、平成16年4月1日から適用されます。

【事業者免税点の引き下げ】

納税義務が免除される基準期間における課税売上高の上限が1,000万円（現行3,000万円）に引き下げられます。

【簡易課税制度の適用上限の引き下げ】

簡易課税制度を適用することができる基準期間における課税売上高の上限が5,000万円（現行2億円）に引き下げられます。

【中間申告の申告・納付回数の改正】

直前の課税期間の確定消費税額（年税額）が4,800万円を超える場合には、年11回（1月ごと）の中間申告・納付を行うこととなります。

【総額表示の義務付け】

課税事業者が取引の相手方である消費者に対して、商品等の販売、役務の提供等の取引を行うに際し、あらかじめその取引価格を表示する場合には、消費税額（地方消費税額を含む）を含めた価格を表示することが義務付けられます。

この改正は平成16年4月1日から適用されます。

詳しくは、新潟税務署へお問い合わせください。 ☎229-2151

左記の改正は、平成16年4月1日以後開始する課税期間から適用されます。したがって個人事業者は平成17年分から、事業年度が1年である法人については、平成17年3月末決算分から適用されます。

※個人事業者の方で、平成15年分の課税売上が1,000万円を超える場合には、平成17年分から消費税の申告が必要となります。

平成15年度 中学生の「税に関する標語」入賞者・入賞作品

関東信越国税局長賞 佳作

夢いっぱい いい町つくろう 税金で

亀中2年 渡辺 志織



○新潟税務署長賞 優秀

「納税は すてきな町への
 第一步」

亀中3年 和田 礼香

○新潟税務署長賞 優秀

「税金で 叶えてほしい 夢の町」

西中2年 浅見 莉絵



○新潟税務署長賞 佳作

「造ろうよ 僕らの税で
 明るい未来」

西中3年 佐々木 悠介

○新潟税務署長賞 佳作

「僕たちの 明日を築く 夢と税」

西中1年 田中南 菜子



○亀田町長賞

「納税で 笑顔溢れる
 豊かな暮らし」

亀中3年 高橋 祐桂

○亀田町長賞

「税金は 明日につながる
 確かな力」

亀中2年 古泉 綾香



○亀田町長賞

「納税で つくろう未来への
 架け橋を」

西中3年 三村 恵華

○亀田町長賞

「笑いあう 明るい未来を
 税金で」

西中2年 成田 万里美



○亀田町長賞

「納税は 明るい社会の 第一步」

西中1年 井上 朋也

平成15年度 中学生の「税についての作文」入賞者・入賞作品 (一部抜粋)



○亀田町長賞

「私達の大切な税金」

亀中3年 神田 美香

私たちが普段生活する上で、あって当たり前と思っている多くのものが税で成り立っていて、税金は私たちの暮らしになくてはならないもののように感じました。同時に、税金は国民が一生懸命働いて納めた、とても貴重なお金なんだということも強く感じました。この「私たちの大切な税金」を大切に使う、よりよい世の中を作っていくってほしいです。

○新潟地区納税貯蓄組合連合会長賞

「スウェーデンから学んだこと」

亀中3年 小野 愛美

スウェーデンでは、納税額がとても高いかわりに、社会保障がとても充実しています。現在の日本では、税金が高いとか脱税とか、税に関する問題点を指摘する声ばかりがあふれ、税の正当性・必要性について誤解されがち傾向があります。メディアで正しく税の必要性を解くことで国民が納得して納税するようになると思います。



平成15年11月9日執行 衆議院総選挙・最高裁国民審査 投票結果 (亀田町分)

〈小選挙区投票結果〉

選挙区・投票所	当日有権者数(人)	投票者数(人)	投票率(%)
第1投票所(公民館)	2,049	1,389	67.79
第2投票所(第二保育園)	3,222	2,037	63.22
第3投票所(町民会館)	2,866	1,772	61.83
第4投票所(第三保育園)	2,592	1,670	64.43
第5投票所(栄徳寺保育園)	2,345	1,406	59.96
第6投票所(早通小学校)	2,090	1,231	58.90
第7投票所(第四保育園)	3,244	2,033	62.67
第8投票所(袋津保育園)	2,272	1,277	56.21
第9投票所(第五保育園)	1,612	1,001	62.10
第10投票所(亀田町役場)	3,204	1,850	57.74
第11投票所(産業福祉会館)	1,046	592	56.60
計	26,542	16,258	61.25

〈小選挙区開票結果〉

候補者名(届出順)	確定得票数
菊田 まきこ	8,751
むとう 元美	1,026
くりはら 博久	6,088

〈比例代表選出議員選挙政党別得票数・得票率〉

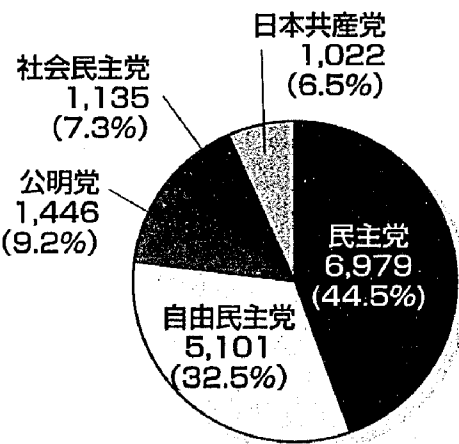

〈最高裁判所裁判官の国民審査結果 (亀田町分)〉

氏名	罷免を可とする	罷免を可としない
泉 徳治	1,253	13,890
上田 豊三	1,226	13,917
甲斐中辰夫	1,264	13,879
富田 仁郎	1,194	13,949
濱田 邦夫	1,213	13,930
滝井 繁男	1,145	13,998
深沢 武久	1,176	13,967
藤田 宙靖	1,134	14,009
横尾 和子	1,173	13,970

STOP! ヤミ金融被害

ヤミ金融って??

無登録業者や、高金利貸付を行う業者のことです。出資法の上限金利(年利29.2%)を超える超高金利で貸し付けを行います。年利29.2%...1万円借りると1日8円の利息

①ヤミ金融からは絶対借りない!

一度ヤミ金融から借りてしまうと、個人情報やヤミ金融グループに流出し、ダイレクトメールや携帯メールが大量に送られてくるばかりでなく、押し貸しや架空請求の標的ともなります。

②万一借りてしまったら...

ヤミ金融からの請求はとりあえず拒否し、直ちに相談窓口に相談してください。

③ヤミ金融は犯罪です!

年利29.2%を超えて利息を取る貸し付けは、出資法違反であり、犯罪行為です。また、無登録で貸金業を営む行為は貸金業規正法に違反しています。そして、借り手本人および家族等に脅迫的に返済をせまる行為は刑法の恐喝罪に、支払義務のない家族や親類等に返済をせまる行為は強要罪に該当する犯罪行為です。

ヤミ金融一斉電話相談

●12月15日(月) ●午前10時~午後3時
※専用電話を設置。秘密は固く守られます。

- 新潟県弁護士会 ☎223-8252
- 新潟県司法書士会 ☎225-9333
- 新潟県貸金業協会 ☎222-7311
- けいさつ相談室 ☎283-9110
- 新潟県消費生活センター ☎281-5515

交通事故と犯罪の動向

10月の発生件数

町で発生した交通事故

事故件数	24件
(今年の累計209件、前年比+26件)	
死者数	0人
(今年の累計1人、前年比±0人)	
傷者数	28人
(今年の累計257人、前年比+9人)	

町で発生した犯罪件数

犯罪総数	42件
凶悪犯	0件
(殺人強盗放火等)	
粗暴犯	4件
(暴行傷害脅迫等)	
窃盗犯	33件
(乗り物盗侵入盗等)	
知能犯	3件
(詐欺等)	
その他	2件
(器物損壊等)	

高齢者とその家族のよろず相談

新潟県高齢者総合相談センターでは、お年寄りやその家族の方々が抱える悩みごとや、心配ごとの相談を無料でお受けしています。なお、12月の相談日程は次の通りです。

相談の種類	相談時間	12月
よろず相談	毎週月曜日から金曜日 9:00~17:00まで (土日祝日・年末年始は除く)	
専門相談	(あらかじめ予約が必要です)	
法律	13:30~16:00	18, 8日, 15日, 22日, 25日
医療	13:30~15:30	3日
痴呆	14:00~16:00	17日
公的年金・公的保険	13:30~15:30	2日
税金	10:00~12:00	12日
健康・介護	10:00~16:00	11日

相談電話 ☎285-4165
(新潟市上所2-2-2 新潟ユニゾンプラザ3階)

テレホンサービス

☎ 281-5550

(24時間年中無休)

- 12月1日~12月2日 白内陣と緑内陣
- 12月3日~12月18日 快適なお風呂タイムでリフレッシュ
- 12月19日~12月31日 冬の風邪に気をつけて

ニメセ云

俳句 レインボー俳句クラブ

酒温め悲しきことに相触れず
凍と待つ露座の仏に冬近し
閑越路紅葉狩とや老人会
白鳥の呼び交う声に空仰ぐ
坪庭に一株見ゆる石路の花
熱れ柿の軸も古りたる吾が生活
千柿の五ひ違ひのリズムかな
生きてゐる幸せしみじみ緑小春
走り根に杖の蹴く落葉径
老のむく柿皮のばし孫の笑む
浜小春夕日の沈み終るまで
嬉嬉として園児落葉を拾いあう
追伸に今日白鳥の来しことを
天高くかもめ優雅に遊覧船

高橋 向山
荒木 まさ
石沢 石松
枝並嘉代子
遠藤 春一
小木 友江
小野 ヨシ
加藤 八恵
亀山 なほ
斉藤 正樹
斉藤 はる
瀬下 政二
高野 フサ
中川 信子



落葉掃き何か拾いて駆け出せり
小春日や曾孫一才の祝勝
滝しぶき水きらさらりと園小春
貼り紙は「子猫あげます」菊日和
水落つる音にも冬のきざしかな
秋深む心老いずと聞く辞書
ひろびろと畑の残菊揺れてみし
標なき空白鳥の棹渡る
今日果つる蜻蛉悲しや雨傘
晩秋や一つのこりし甘柿樹

西條 富枝
新野 千代
馬場チハル
廣川富士江
間宮 初江
三浦 かず
森田 修蔵
矢口 鐵治
山田 正雄
吉田 静江

短歌 公民館短歌クラブ

深く病にあらずと主治医の言ふ言葉支へに妻を見舞ふも
席ゆづり立ちし少女に礼言へば歌かしそうにいへと微笑む
伴と共に住むが希いと嘆やきぬ千切れ雲見る老にし君は
溜める事好きな妻にて焼鳥の串はつくね、もも、もつと混じれる
美しきハーモニに酔ひうつつなく暮下りてなほ熱き吾が胸
湯上りにホテルの庭に出見ればはるか小島の灯台明り
並木道樹の切り株に幼子の忘れし帽子かりボン揺れおり
まだ十時寝るには惜しき月の夜を酒を片手に季語集を読む
紅葉せる櫻並木のそれぞれが夕雲たなびく空に映るふ
山茶花の花にまつはり宙返りまた宙返る目白の香
ひろなる山のふもとを埋めつくしは揺れつつ我を招くも
たつぷりと夕空染めて残照はなおも信濃の川面を染める
褪せてなお散ることのなき紫陽花の傍に満開の秋桜の花
春ならば鶯鳴かん菅名岳山の鴉の遠く聞こゆる
庭隅の緑の葉陰にほつと白き茶の花ひっそりと咲く
五つ下の弟おぶいて仕事より父母の帰るを待たていしかな
日本一長い吊橋に躰はゆられ塩原溪谷錦秋に酔う
視力なく食事の茶わん洗う間の厨のあかりすべてを灯す
瀬波の湯夕影映ゆる露天風呂にひと浴みをして煙らと語る
おけと柿十キロ余りをいただき夜鍋たのしく柿の皮むく

丸山 義雄
高橋 ヒロ
竹内千久萬
山田 一穂
鍋井 悦子
斉藤 ハル
岩瀬 房枝
鈴木八千代
本間あみ子
山田 共栄
堀 和子
雪松 眞美
米山 芳郎
小形 正男
佐藤千代子
栗田ひとみ
熊谷あき子
熊倉恵美子
片桐 令子
佐藤ハルエ

お詫言
広報かめだ11月1日号18ページ「公民館短歌クラブ」丸山義雄さんの歌に誤りがありましたので、お詫言として訂正いたします。
(誤) タンク車の連なり停まる絵がありて我が半生の恥を思い出づ
(正) タンク車の連なり停まる絵がありて我が半生の恥を思い出づ

亀田郷水土里の路
ウォーキング
みんなで歩いて
いい汗かきました♪

10月26日の朝、289人が県土連駐車場に集まりました。この日行われたのは、亀田郷水土里の路ウォーキングです。亀田郷西部（鳥屋野潟付近）を中心にした約10kmのコースを、皆さんそれぞれ自分のペースで元気に歩きました。「目的がないと歩けないからねえ。いい機会を与えていただいたわ!」と、参加した方は笑顔で話してくれました。



いっぱい歩いたよー!!

エンジョイ・ウォーク!
完成間近の横雲バイパスを
歩いてみました

秋は歩くのもってこい! 上で紹介した水土里の路ウォーキングと同じ日(10月26日)の午後、現在工事が着々と進められている横雲バイパス(来年3月完成予定)で、450人の皆さんがウォーキングを楽しみました。少し高い所にあるこのバイパスからの眺めは素晴らしく、参加者の方々は歩くだけでなく風景も楽しめたようです。中には、午前中は水土里の路、午後からは横雲バイパスと、一日中歩いた方もいらっしゃいましたよ。



第1回 かめだSVA杯ソフトバレーボール大会

■期 日 10月5日(日) ■会 場 亀田町総合体育館

<男女混合の部>

- 👑 プロGRESS (亀田町)
- 2位 プロジェクト2YM (亀田町)
- 3位 新星星組 (村松町)

<女子の部>

- 👑 アタックNo.1木曜会 (亀田町)
- 2位 L-8ライズ (村松町)
- 3位 プロジェクト (亀田町)



プロGRESS



アタックNo.1木曜会



ギネスめざしてガンパロー!!

亀田園で音楽コンサート

10月16日、亀田園に、亀田町に在住の皆さんによる楽団・亀田町音楽愛好会が来園し、コンサートを開きました。15曲の演奏で約1時間、歌あり、踊りありのとても楽しいひとときでした。



ギネスに挑戦 空気イス

10月26日、亀田東小学校体育館において「東小ギネスに挑戦 空気イス」が行われました。

この企画は、亀田東小学校創立40周年文化祭のイベントの一つとして、3・4年生のPTAの皆さんにより企画されたものです。当日は多くの小学生や、見学に来ていたお父さんやお母さん、また、校長先生をはじめとする先生方が、お互いがイスになり連なって1分間座るギネス記録にチャレンジしました。

残念ながら、ギネス記録の達成はできませんでしたが、参加した大人も子供もいっしょになってがんばった、楽しい文化祭イベントでした。(東小記録:217人、ギネス記録:1,065人)



みんなで楽しくボランティア

秋晴れの10月11日、わんぱく教室の児童と福寿大学の学生が集い、特別養護老人ホーム「向陽の里」の外周、中庭の雑草刈りと車椅子の清掃・手入れを行いました。その後、福寿大学生指導のもとにチューリップの球根植えを和やかな雰囲気の中行い、来年春の開花を楽しみに作業を終えました。



アスパークのひろば

問い合わせ
亀田町総合体育館
☎381-1222

アスパーク 卓球教室

卓球は頭と体にいい

卓球は、子どもからお年寄りまで幅広く、身近なスポーツとして親しまれています。
今回は、卓球の効果についてご説明いたします。

卓球の効果

卓球は、「目で見て、頭で考えて、手をすばやく動かす」ことが必要です。
特に、目で見て、手を動かすことが脳の活性化、反射神経の向上につながります。
小さなお子さんであれば、身体のバランス感覚の向上にもなり、お年寄りの方には生活習慣病の改善、ボケ予防としての効果があります。
また、卓球は相手のいるスポーツです。近くでボールを打ち合うことにより、相手を思いやる気持ちや、コミュニケーションをはかる運動として最適です。

ボケ予防 「ボケにくい」

一般には、年齢が上がるにつれ、少しずつ記憶能力の低下があります。
しかし、卓球をしている人の低下スピードは遅く、中でも60代、70代では一般の人との差がかなり開いていくそうです。

反射神経 「反応時間」

卓球は、目で見て、瞬時に手を動かさなくてはなりません。
これは脳の活性化を促し、また体を動かすことにより、全身の反射神経を鍛えます。
卓球をしていると日常生活で物を落としたりするとき、つまずいたときにさっと手がだせるようになります。

足腰：背中 「姿勢がきれい」

夢中でボールを打ち合っていると自然と体が動きます。動くことにより足腰が強くなります。
また、卓球は腹筋と背筋が鍛えられるので姿勢がよくなります。



以前、世界チャンピオンとなった日本選手が「卓球とは100メートル走を全力で走りながら、将棋をさすようなものだ」と表現しました。それほどハードで頭を使うスポーツである反面、年齢に関係なく楽しめる生涯スポーツでもあります。ぜひ一度皆さんもやってみてください。また「卓球したいけど相手がいない」、「卓球をやりたいけどやり方がわからない」という方、アスパーク卓球教室に参加してみんなで楽しくいい汗をかきましょう！初心者の方も大歓迎です。

大会のお知らせ

- 6日(土) BSN杯 新潟県中学校新人大会
バスケットボール新潟地区予選会
- 7日(日) //
- 20日(土) 新潟県新体操実技講習会
- 21日(日) //
- 23日(祝) 亀田横越剣道大会
- 25日(木) 高体連バドミントン強化練習会
- 26日(金) //
- 27日(土) //

小学生 わくわくチャレンジ教室

日時 12月13日(土) 午前10時30分～11時30分
(午前10時から受付開始)
会場 亀田町総合体育館
対象 小学校1～4年生
参加費 100円
今月の内容 「体験してみよう！～ニュースポーツ～」
ディスクゲッターやカローリングなど室内でできるニュースポーツをやります。今までやったことのないスポーツに挑戦してみよう！

アスパーク電田 Ⅱ期教室参加者募集

●申し込み・問い合わせ●

〒950-0144 亀田町茅野山3-1-13 亀田町総合体育館内 各教室係
☎ 381-1222

教室名	内容	Ⅱ期	定員	料金 【該当定期券】	申込方法 【持ち物】
スポーツ障害 相談室	スポーツドクターによる、スポーツ障害についての相談室。予約のうえ、どなたでもご参加になれます。	12/26(金)・2/27(金) (14:00～15:15) 1/22(木)・3/26(金) (19:00～20:15)	先着7名 希望者	参加費 無料	・開催日の1カ月前より来館または電話にて受付。 ・定員になり次第締切り
いきいき健康教室 (8回) (13:15～14:45)	楽しみながら、軽運動やニュースポーツを行うクラス。	1/20～3/9 火曜日	なし 40歳以上の方	教室参加費 無料 施設利用料 1回200円 【全施設・アリーナ】 定期券をお持ちの方は不要	・初回日の開始30分前より受付。 【運動のできる服装・室内運動靴・タオル】
初心者・初級者 卓球教室(8回) (10:00～12:00)	初めてラケットを握る方から、自信のない方を対象とした基本的なラケット操作を行うクラス。	1/16～3/5 金曜日	各40人 15歳以上の方 (中学生不可)	教室参加費 1コース 2,000円 施設利用料 1回 200円 【全施設・アリーナ】 定期券をお持ちの方は不要	・広報掲載日より、往復ハガキ(教室名記入、例:中級者卓球)または来館の上(返信ハガキ必要)お申し込みください。 ※電話申し込み不可 ・申し込み締切りは、広報掲載日より原則10日間(消印有効)とさせていただきます。 ・定員を超えた場合責任抽選。 ・卓球教室は、いずれか1コース選択。 【運動のできる服装・タオル・参加ハガキ】 *卓球: ラケット・室内運動靴
中級者卓球教室 :午前(8回) (10:00～12:00)	基本的な動作ができ、さらに上達をめざす方を対象に練習を行うクラス。	1/14～3/10 (2/11除く) 水曜日			
中級者卓球教室 :午後(8回) (13:00～15:00)	切替えし動作が正確にでき、ツツキ打ちができる方を対象とした応用クラス。	1/16～3/5 金曜日			
上級者卓球教室 (8回) (13:00～15:00)	健康的な減量を目的とし、生活面とトレーニング面について、集団および個別指導を行うクラス。	1/14～3/10 (2/11除く) 水曜日	各20人 15歳以上の方 (中学生不可)	教室参加費 2,000円 施設利用料 1回 300円 【全施設・トレーニングルーム】 定期券をお持ちの方は不要	
らくらくダイエット 教室:午後(8回) (13:30～15:30)	らくらくダイエット 教室:夜(8回) (19:00～21:00)	1/9(金)・1/16(金) 1/23(金)・1/30(金) 2/6(金)・2/13(金) 2/23(月)・3/5(金)			
初級ソフトエアロビクス 教室:午後(8回) (13:30～14:30)	ローインパクト(跳んだり、跳ねたりしない)動作中心で足腰への負担の少ない中高年・初心者・初級者の方も安心参加できるエアロビクスの導入クラス。	1/22～3/11 木曜日	各250人 15歳以上の方 (中学生不可)	教室参加費 1コース 1,500円 施設利用料 1回 200円 【全施設・アリーナ・トレーニングルーム】 定期券をお持ちの方は不要	・広報掲載日より、来館の上、お申し込みください。 ※電話申し込み不可 ・入金をもって受付 ・代理受付可 ・定員になり次第締切り 【運動のできる服装・室内運動靴・タオル】
初級ソフトエアロビクス 教室:夜(8回) (20:00～21:00)	初級ソフトエアロビクス 教室(8回) (20:00～21:00)	1/20～3/9 火曜日			
初級エアロビクス 教室(8回) (18:45～19:45)	初級者・初級者向けのエアロビクスの導入クラス。	1/22～3/11 木曜日			
中級エアロビクス 教室(8回) (18:45～19:45)	慣れてきた方向向けのエアロビクスクラス。	1/20～3/9 火曜日			

※各教室とも施設利用料は1回につきの料金です。 ※都合により予定を変更することがございます。あらかじめご了承ください。

かめだ通信

まちや地域の情報をお知らせします。

- 日時
- 会場
- 内容
- 申し込み
- 問い合わせ

第18回 亀田町長杯争奪 駅伝大会 結果

《一般・高校生の部》
 (亀田町長杯)
 かめだ力走会 A
 1時間17分16秒
 (大会新記録)

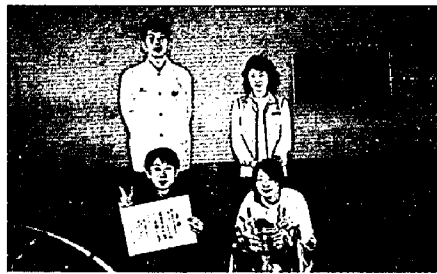

《中学生の部》
 (亀田町長杯)
 亀田中学校 A
 1時間20分20秒



2位 郵便局駅伝部
1時間17分56秒
 3位 亀田町消防署 A
1時間24分22秒
 4位 かめだ力走会 B
1時間27分4秒
 5位 西中OBチーム
1時間28分43秒
 6位 かめだ力走会 C
1時間31分48秒

2位 亀田中学校 B
1時間23分50秒
 3位 亀田中学校 C
1時間31分56秒
 4位 亀田中学校 E
1時間35分52秒
 5位 T・T・I・ズ
1時間37分13秒
 6位 プロジェクト
モッコメン
1時間37分22秒

お知らせ

保育士の皆さん！
登録が必要です

児童福祉法の一部改正（平成15年11月29日施行）に伴い、保育士資格を持ち、保育士として働いている方は、都道府県への登録が必要となりました。

●保育士試験合格者
↓試験合格地の都道府県
●保育士養成校卒業者
↓住民票のある都道府県

※保育士として働いていない方は、登録をしなくても資格を失うことはありませんが、保育士として働こうとする際は、登録が必要です。
 ②申請書の請求や登録の手続きなど詳しくは：
 ・登録事務処理センター
 (受付日時) 月～金曜日
 午前10時～午後6時
 ☎0120-041943
 新潟県児童家庭課保育係
 ☎280-5215

2003「ふる愛」イベント
ふる愛の集い
 ☎12月7日(日)
 午前10時～午後3時

☐新潟ふる愛プラザ
 (向陽1-9-1)

☐ふる愛アートチャレンジ
 (作品展、お楽しみ広場)
 ・ふる愛シアター(聴覚障害者向け字幕投影)
 ・ヒューマンガイドテクニク(誘導歩行体験) など
 ・ミニ手話教室

☐新潟県障害者社会参加推進センター(新潟ふる愛プラザ内)
 ☎383-3654

知事ご語をむらじゅう・まじゅうり

水と緑をキーワードに新潟地域で活躍している人たちが知事が日ごろの思いを語ります。一般の方々も傍聴できますので、多数のご参加をお待ちしています。
 ☎12月16日(火)
 午後1時30分～4時
 ☐新潟ユニゾンプラザ(新潟市上野2-2-2 ☎281-5511)

■テーマ「豊かな水と緑の都にいがたをめざして」
 ■申込締切 12月5日(金)
 ■定員 80人程度
 ※手話通訳あり
 ※保育ルームあり(予約制・要保険料)

《個人区間賞》

◇一般・高校生男子区間
 松井 勇志
 (かめだ力走会 A)
 13分45秒(大会新記録)



◇一般・高校生女子区間第3区
 奥村 春香
 (籠島組)
 8分31秒



◇中学生女子区間第3区
 森 麻由
 (亀田中学校 A)
 9分15秒



◇中学生男子区間
 板橋 貴巳
 (亀田中学校 A)
 15分40秒



◇一般・高校生女子区間第4区
 永井 友枝
 (かめだ力走会 A)
 7分43秒



◇中学生女子区間第4区
 渡辺 月子
 (亀田中学校 A)
 7分21秒(大会新記録)



女性のための健康相談会

新津健康福祉環境事務所では、思春期から更年期の女性を対象に、専門医師による個別相談会を開催します。お気軽にご利用ください。

■日時 12月19日(金) 午後1時30分～4時30分
 ■会場 新津健康福祉環境事務所
 (新津市南町9-33) 2階健康相談室
 ■相談内容 ①婦人科疾患に関する相談
 ②女性の心身の健康に関する全般的な相談
 ③不妊に関する相談
 ■担当医師 川上 紀久子医師(亀田第一病院 産婦人科)
 ■申し込み方法 予約が必要です。相談会の前日午後5時までに、新津健康福祉環境事務所地域保健課にお申し込みください。先着順で6人を受け付けます。
 ■申し込み・問い合わせ 新津健康福祉環境事務所 地域保健課
 ☎0250-22-5174

☐申込方法など詳しくは：
 新潟地域振興事務所
 地域振興課
 ☎231-18111

12月15日受付分から
 求人申込書の様式が変わります

県内のハローワークでは、12月15日から求人受理時等のコンピュータ処理システムの新システムへの移行に伴い求人申込書の様式が変更されます。
 主な変更点としては、事業所単位でしか登録できなかった求人申込書の様式が変更されました。
 これに伴い、これまで求人申し込み時に繰り返し使用していた現行の求人申込書が、新システムでは使用できなくなりました。
 この変更によりこれまで以上に詳細な求人条件の掲載が可能になりますので、ご理解ご協力をお願いします。
 ☐ハローワーク新潟事業所
 門 ☎244-0131

平成15年度交通遺児友の会 書道コンテスト

■応募資格 自動車事故により保護者が死亡または重度の後遺障害(1～3級)となった家庭の小中学生か中学生までの児童
 ■部門・課題
 ・小学校1・2年生の部「げんき」
 ・小学校3・4年生の部「明るい未来」
 ・小学校5・6年生の部「緑の大地」
 ・中学生の部「平和への誓い」
 ■応募方法
 ①応募作品は、原則として書き初め用紙(約25cm×100cm)または半紙を用意し、未発表のもので一人1点とする。
 ②応募作品には、必ず応募用紙(住所、氏名、学校名、学年、年齢)を添付し、作品とともに最寄りの機構支所へ郵送する。
 ■募集期間 12月10日～平成16年1月20日

交通遺児等への育成資金(無利子) 貸付けのご案内

自動車事故対策機構では、自賠責制度により、自動車事故で保護者が亡くなったり、重度の後遺障害者になられた家庭に対して、残された子弟の健全な育成を図ることを目的として、国の資金を無利子でお貸ししています。
 ■貸付対象者等 0歳から中学校卒業までのお子さん本人で、貸付申込者は、そのお子さんを扶養している保護者です。
 ■貸付金額 はじめに一時金155,000円
 中学校卒業まで毎月20,000円
 小中学校入学時に、入学支度金44,000円
 ■返還方法 月賦・月賦と半年賦の併用から選択
 ■返還期間 中学校卒業後、1年据え置いてから20年以内です。高校・大学等に進学された場合、在学期間は返還を猶予できます。
 ■問い合わせ 〒950-0965 新潟市新光町6-4
 自動車事故対策機構 新潟主管支所
 ☎283-1141 ☎283-1143

平成15年

秋の褒賞・叙勲

藍綬褒章(保護司)
松沢 慎一氏(稲葉2)



保護観察中の少年達の支えとなる保護司。松沢氏は本業である農業のかたわら、この仕事を始めて26年になります。「最初は緊張しているけど、つきあっていくとみんな本当にいい子なんだよ。」と、妻のヨネさんと声をそろえて。「定年まであと2年。今までどおり、年は違っても友達のように話をしていきたい。」松沢氏は話してくださいました。

旭日小綬章(元県議会議員)
梁取 隆氏(東町4)



「信義・誠実・努力」。好きな言葉を何うと実際に書いてくださいました。この3つの言葉どおり、「勝負ごとは選挙だけ。初当選から20年政治一本で、すべてに全力を注いできた。」と議員生活を振り返ります。梁取氏は、亀田町はもとより、新潟県の発展のため、ご尽力されました。

長谷部 幸正氏(東船場1) 国税局長表彰を受賞

新潟地区納税貯蓄組合連合会会長・長谷部氏は、多年にわたり「期限内納付」など納税思想の普及にご尽力されました。納税貯蓄組合連合会は「中学生の『税についての作文』の募集」も行っています。「未来の納税者である中学生にも、税に関心を持ってもらいたい。」と、長谷部氏は話してくださいました。



・ 渡辺清次郎の碑
・ 亀田甚句の碑
・ 亀田町の文芸、民間信仰、軍功を挙げ、戦塵に散った人たちの栄誉を示す記念碑、そして今も歌い継がれる民謡と興味は尽きない。
平成13年11月、これらの

石碑群に混じって、「亀田町鎮守諏訪社と亀田八景」の解説板が建てられた。解説板には、この亀田諏訪社の社殿の由来とともに弘化4(1847)年に作られた「亀田八景」のひとつである「諏訪の夕照」の漢詩が記されている。
社殿改築後16年、まだ木の香もかぐわしい社殿が夕日を正面から受けて美しい。松のこずえを鳥が鳴いて飛ぶ、境内では勉強を終えた子どもたちが、無邪気に遊んでいる。
そんな光景を、亀田を訪れた文人たちは、版木に彫り、屏風絵に描いて、漢詩で讃えた。
「斜照鴉背を閃かせ、金鈴晚柯を隔つ、群童学ぶを碎めて去り、戯れに石を繋ぎて、猓歌す」
②斜照、金鈴一夕映、夕日晚柯一夕映えに照る木の猓歌一お経を読むこと



(郷土資料館長)

亀田町歴史散歩

(4)

亀田町鎮守諏訪社と亀田八景

亀田町本町4丁目鎮座する亀田町諏訪社の社殿は天保2(1831)年改築、170余年の星霜を刻んだ建造物である。

それだけに、その拝殿に掲げられている多くの扁額をはじめ、境内を取り巻く玉垣、境内に点在する石造物は訪れる人の興味をひきつけずにはおかない。そこにある石造物を列挙してみよう。

・ 玉木豚春句碑
・ 古峯神社の塔
・ 湯殿山神社の塔
・ 征清従軍記念碑
・ 忠魂碑

公民館 図書室 新着図書



「千年の黙(しじま) 一異本源氏物語」 森谷 明子/著
帝ご寵愛の猫、「源氏物語」幻の巻「かがやく日の君」はどこに?平安時代を舞台に、紫式部が2つの消失事件の謎に迫る。絢爛たる本格ミステリー。第13回鮎川哲也賞受賞作。

「探偵大杉栄の正月」 典厩 五郎/著

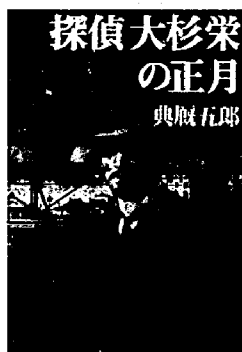

大逆事件に揺れる明治末年の世相を背景に、にわか探偵となったアナキスト・大杉栄の瑞々しい活躍を描く新基軸の歴史ミステリー。

- 谷川俊太郎 夜のミッキー・マウス
- 赤瀬川 隼 秋日和
- 逢坂 剛 燃える蟹気楼
- 久世 光彦 渚にて
- 栗本 薫 黄昏の名探偵
- 佐々木 譲 ユニット
- 高樹のぶ子 ナポリ魔の風
- 高杉 良 小説ザ・ゼネコン
- 藤堂志津子 つまらない男に恋をして
- 藤沢 周 箱根ジャンクション
- 水上 勉 植木鉢の土

図書室利用案内

図書室は、亀田町公民館(新明町1)2階にあります。初めて利用される方は、住所等の確認できるもの(免許証・学生証など)を持参してください。

貸出冊数は1人10冊まで(うち雑誌は5冊まで)

利用時間

※公民館休館日と図書整理日は休み
月・木=午前9時~午後8時
火・水・金・土=午前9時~午後5時
日・祝日=午前10時~午後4時

公民館 図書室 ホームページ <http://www2.ocn.ne.jp/~kame/library/index.htm>

福寿大学

問い合わせ 右近一男 ☎381-3783

●川柳の部

12月9日(火)・23日(火)
午前10時~ 公民館101研修室

●健康の部

12月9日(火)・23日(火)
午後1時30分~ 公民館201和室

●探訪の部

12月24日(水) 午前10時~11時30分
公民館301会議室
講師 笠原 誠 先生

●歌謡の部

12月11日(木)・25日(木)
午前10時~ 公民館301会議室

●詩吟の部

12月12日(金)・26日(金)
午後1時30分~ 公民館101研修室

●ゲートボール部

12月6日(土)・20日(土)
午後1時30分~ 袋津室内ゲートボール場

休館日

公民館

☎381-2728

12月21日、28日~1月4日

図書室

☎381-2728

12月21日、28日~1月4日

町民会館

(老人福祉センターも同じ)

☎382-3780 ☎382-3500

12月1日、8日、15日、22日、
28日~1月3日

郷土資料館

☎382-1157

12月6日、7日、14日、15日、20日、
21日、23日、28日~1月4日

総合体育館

☎381-1222

12月1日、8日、15日、29日~1月3日

12月 保健・衛生 行事のお知らせ

12 December ○印は祝日 □印は閉庁日						
日	月	火	水	木	金	土
7	8	9	10	11	12	13
14	15	16	17	18	19	20
21	22	23	24	25	26	27
28	29	30	31			

乳幼児の健診

★母子手帳とアンケートをお持ちください。

会場…保健センター/受付時間…午後1時10分～2時

内容	対象	期日
4カ月児健診 (アンケートをお持ちください)	平成15年8月生まれ	12月15日(月)
1歳半児健診 (歯科検診も同時に行います)	平成14年6月生まれ	12月16日(火)
3歳児健診 ※尿の検査もあります	平成12年11月生まれ	12月17日(水)

※3歳児健診では、ご家庭での視力検査と聴覚(耳)検査が必要です。早めにアンケートに目を通し、検査してください。

指導・相談

★母子手帳をお持ちください。

会場…保健センター

内容	対象	日時
母親学級 (1回目)	平成15年11月中に届出した妊婦および希望者	12月11日(水) 午後1時20分開始
妊婦 歯科健診	母親学級受講者 希望者(妊婦のみ)	午後1時10分～1時20分受付 午後2時～2時30分受付
母親学級 (2回目)	1回目終了者	12月18日(水) 午後1時20分開始
母親学級 (3回目)	原則として9月の受講者(お父さんも学べる内容です。)	12月25日(水) 午後1時20分開始
離乳食講習会	平成15年8月生まれ	12月9日(火) 午前10時開始
あそびの広場	あそびの広場として開放します。どなたでもどうぞ。 ※希望者は育児相談もできます。 16日は管理栄養士さんいます。	12月2日(火)・9日(火) 16日(火) 午前9時30分～11時

健康相談

★健康手帳のある方は、お持ちください。

会場…老人福祉センター

内容	対象	日時
健康相談	40歳以上の希望者	12月12日(金)・24日(水) 午前9時30分～11時30分

予防接種

★母子手帳と予防票をお持ちください。

会場…保健センター/受付時間…午後1時30分～2時20分

内容	対象	期日
ツベルクリン反応検査	平成15年6月～7月生まれ ※ツベルクリン反応検査予防票(白)をお持ちください。 4歳未満で受けていないお子さんは受けてください。	12月10日(水)
ツ反判定及びBCG	ツベルクリン反応検査を受けた方 ※BCG予防票(青)をお持ちください。	12月12日(金)

◎三種混合・麻しん・風しん・日本脳炎の予防接種はかかりつけの医療機関で受ける個別接種です。(町外医療機関でも受けられます。)お子さんの体調のいいときにすすめておきましょう。不明な事は、かかりつけの医師または、保健センターへご相談ください。 ☎381-2111 内線401

◎転入した方は母子手帳を持って保健センターまでおいでください。予防票をお渡しします。

12月 小児科日曜当番 診療時間 午前9時～午後5時
(三市中蒲東蒲小児科医会の取り決め)

日	当番医	電話番号
7日	みと小児科クリニック(白根市)	☎370-1055
14日	さとう小児科医院(横越町) かさはらクリニック(白根市)※	☎385-5200 ☎372-8899
21日	小児科高野クリニック(新津市)※	☎0250-23-3011
28日	ささがわ小児科クリニック(四ツ興野2)	☎383-5500

※受付時間は午後4時まで

アスパーク親子レクリエーション教室

- ◎会場 亀田町総合体育館(メインアリーナ)
- ◎対象 幼児と保護者
- ◎内容 親子でできるリズム体操や遊びをおこないます。
- ◎日時 12月22日(月)
午前10時30分～11時30分(午前10時受付開始)
- ◎参加費 保護者のみ 1回200円
- ◎問い合わせ 町民体育課 ☎381-1222

宗徳寺保育園 ☎381-3755

子育てテレホンサービス
※24時間いつでも聞ける子育てヒントのテープです。
12月 おもちゃの与え方 ☎381-9777

子育て広場(要予約)
※未入園児とその保護者の方、保育園に遊びに来てください。
子育てのお話をしませんか!
0歳児と1歳児…12月4日(木) 午前10時～11時
2歳児と3歳児…12月25日(木)

休日の当番医院と水道当番業者

★は変更のあった医院です。

日	当番医院(診療時間 午前9時～午後5時)	当番業者(受付時間 午前8時～午後5時)
6日		(有)佐藤工業所 ☎381-3507
7日	源昌医院(向陽1) ☎382-7660	(株)植沼工事 ☎382-6355
13日		(有)サンエツ工業 ☎382-3146
14日	★ゆきよしクリニック(稲葉1) ☎382-3450	(株)宏栄工業 ☎381-5184
20日		旭総和(株) ☎383-0071
21日	みどり町内科(緑町2) ☎382-5225	小木工業(株) ☎382-3171
23日	富樫耳鼻科(四ツ興野1) ☎381-7373	(株)小野建設設備 ☎382-6489
27日		(有)新和設備工業所 ☎382-6614
28日	片桐医院(水道町1) ☎381-3320	風間建設工業(株) ☎381-4962
29日		(有)佐藤工業所 ☎381-3507
30日		(株)植沼工事 ☎382-6355
31日		(有)サンエツ工業 ☎382-3146

※亀田第一病院(西町2)では当直医がいますので、緊急の場合、診察に応じます。 ☎382-3111
※休日(土曜日を含む)の水道管の破裂・漏水のときに、連絡してください。
※歯科の場合は県歯科医師会休日歯科診療センター(新潟市堀之内南3-8-13) ☎283-3030

さむ～い冬。うちに閉じこもってないで、おしゃべりに来ませんか?

子育てサロン《子がめルーム》開設します!

教育委員会生涯学習課では、開設時間内でしたら、いつでも自由に出入りできて、子どもと遊んだり、他の保護者とおしゃべりできるフリースペースの子育てサロン《子がめルーム》をオープンします。乳・幼児とその保護者の方ならどなたでもご利用できますので、ちょっとのそいでみませんか?11時から(10分間程度)は「絵本の読み聞かせ」もあります。

- 日時 12月9日(火) 午前10時～12時
1月13日・2月10日・3月16日 毎月1回
- 会場 町民会館 第1・第2会議室(和室)
- 利用料 無料 ※今年度生涯学習課では「子育てサポーター養成講座」を実施。受講者15人の方が子育てサポーターとして登録し、子育てサロン《子がめルーム》のお手伝いをしています。
- 問い合わせ 亀田町教育委員会生涯学習課(町民会館内)
亀田町船戸山5-7-2 ☎382-3703



町の天使たち
1歳半児健診より



表紙の写真 <早小でお口の健康教室>



「むし歯になったことがある人どれくらいいるかな？」と歯科衛生士さんが聞くと、なんと、早小3年生のほとんどが「はぁ～い。」と手を上げてしまいました…。そんな3年生のみんなに「お口の健康教室」始まりは始まり！まず、パネルでむし歯の原因を説明してもらった後、デンタルフロス（糸ようじ）と歯ブラシを使って実際に自分のお口の中を磨いてみました。授業が終わったあと、みんなの歯はつるつるになりましたよ！

亀田町精神障害者家族会

竹の子会 いこいの場に 来ませんか？

（一人で悩まず、当事者・家族で、手をつなごう）

亀田町竹の子会では、心の病で苦しんでいる人、またその家族がホッとでき、話ができる場を設けました。ぜひ一度のぞいてみてください。いこいの場で心の中を軽くしてみませんか？

■日時 毎月第1火曜日 午後7時～9時
12月2日、1月13日（1月は第2週）、2月3日
（時間内の出入りは、自由です。）

■会場 精神障害者通所作業所
「ほっとホームどじょっ子」内 休憩室
亀田町旭2-1-4
（カラオケZooの脇、室内テニスの所）

■問い合わせ 竹の子会事務局 亀田町保健センター内
☎381-2111 内線404

編集後記

▶早いもので、もう12月、師走ですね。▶この1年、私もいろいろな事がありました。▶春には、人事異動でこの職場に来て、夏には、子どもが生まれました。（双子が生まれて計3人の父親となりました）▶皆さんは、この1年どんな1年でしたか。（と言ってもまだ今年が1カ月ありますね）▶この季節、忘年会でお酒を飲む機会が多くなる人もいますが、お互い飲みすぎ食べすぎには気をつけましょうね。▶それから、お酒を飲んだらぜったい車の運転はダメですよ！

Ⓛ

住民の動き

※平成15年11月1日現在の
住民登録人口。()内は前月比



亀田町の人口 **33,004人** (+4人)

男 16,051人 (+7人)
女 16,953人 (-3人)
世帯数 10,914世帯(+4世帯)

おこやかに (10月届出)

(敬称略)

(9月生まれ)	届出人氏名*	町名	区
瑚々南	佐藤 幸恵	曙町1	32
匠太	桑野 忍	水道町3	34
着沙	萩原 隆行	鶉ノ子1	38
理沙	金田由美子	下早通1	45
千真	間 健二	向陽1	54
歩美	児玉 敏幸	五月町2	55
晴弥	田邊ちづる	早通1	57
遥	茅原 収	早通2	57
幸美	石岡実裕美	四ツ興野4	58

(10月生まれ)

叶瑠	猪俣 真人	荻曾根5	25
愛華	福田 洋	元町4	25
怜央奈	栗原 英昭	水道町5	34
勇斗	小泉 哲矢	城山1	36
創	木口 正夫	荻曾根5	39
悠人	吉田 亜樹	手代山1	40
真結花	伊巻 正人	中島1	51
大輝	本間 建志	中島1	51
次元	山田 和博	中島2	51
雄太	木下 裕之	旭4	53
渉平	佐久間英明	早通2	57
孝也	山崎 広美	四ツ興野2	58

※届出人氏名とは、出生届の届出人欄に記載された方のお名前です。

ごめいふく

(11月1日～15日届出)

故人	世帯主	町名	区
渡邊志づ子 (92)	哲也	向陽2	17
宮入 昌平 (93)	哲夫	所島1	27
川崎 力二 (88)	本人	東町2	29
稻村 恵子 (66)	幸恵	水道町3	30
澄 教代 (41)	美知夫	砂岡1	33
岡部 新次 (78)	正行	日水1	42