

▶僕も手伝ったよ!



▶植えたナデシコの花は濃い赤色です。5、6月にもっとも盛んに咲き、11月頃まで咲き続けます



◀ナデシコの苗

みんなで作ろう 「四季常緑ナデシコの花咲く道」

11月10日(日)。この日の天気予報は降水確率90%で雨または雪!しかし、お天気の神様は味方をしてくれました。少し(いえ、かなり)寒かったのですが、久しぶりの晴天の中、「水と緑のネットワーク」植栽ボランティアが行われ、150名もの方が亀田排水路上部施設にナデシコの苗を植えてくれました。

まず、スコップで苗が入るように穴を掘るのですが、これが大変。土の中には大小さまざまな石があつてなかなか掘れないのです。一人約50株の苗を植えるために、かなりの力が必要だったようです。

開始後1時間半もたった頃、排水路上部施設にはナデシコの苗がきれいに並んでいました。参加者に話を聞くと、「ずっと中腰で疲れたけれど、花が咲くのが待ち遠しいよ。きつときれいだらうね。」と笑顔で答えてくれました。

◆おもな内容◆

インフルエンザが流行する季節です	2
除雪作業にご協力を!	4
水道管の冬支度を忘れずに	5
平成14年度中学生の「税に関する標語」9人が入賞しました	7
110番情報	8
レンズでキャッチ	10
文芸	13
広域情報ネットワーク	17
生涯学習だより	18
12月の保健・衛生行事	20
住民の動き	22

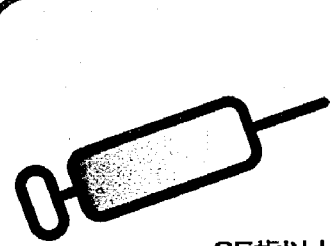

インフルエンザの 予防接種を受けましょう!!

65歳以上の方は、インフルエンザの予防接種が1,050円で受けられます。

〈接種対象年齢など〉

平成13年の法律改正により、インフルエンザ予防接種が受けられるようになりました。法律で決められたインフルエンザの予防接種対象者は接種当日65歳以上の方です。(なお、満60歳以上65歳未満で、心臓やじん臓、呼吸器に重い病気のある方も対象になります。)

ただし、接種を受けることは義務ではなく、本人が接種を希望する場合にかぎり接種が受けられます。接種料金4,829円のうち、3,779円を町で助成しますので、1,050円で受けられます。

〈予防接種を受ける前に〉

インフルエンザの予防接種について、説明文(医療機関または保健センターにあります)をよく読んで、必要性や副反応についてよく理解しましょう。気にかかることや、分からないことがあれば、予防接種を受ける前に担当の医師や看護師、亀田町保健センターに質問しましょう。十分に納得できない場合には、接種を受けないでください。

病気で治療を受けている人、または接種当日の体調が悪い人は接種を受けられない場合がありますので、担当の医師とよく相談してください。

〈予防接種の受け方〉

☆接種期間は平成15年3月31日までです。

☆接種回数は、期間中に1回です。

☆接種料金のうち、1,050円を医療機関窓口でお支払いください。

☆接種場所は医療機関です。個別に受けてください。(町外の医療機関でも受けられます)

☆接種を受けるにはあらかじめ「予約」が必要です。医療機関の診療時間内に電話などで直接申し込み、接種する日時を相談してください。

☆接種を受ける際は「接種料金」・「健康手帳」・「保険証」または「医療受給者証」をお持ちください。

☆接種を受ける前に記入する予診票(健康状態を記入する用紙)は、接種する医師にとって予防接種の可否を決める大切な情報です。接種を受ける方が責任をもって記入し、正しい情報を医師に伝えてください。

☆医療機関に予防接種についての説明文がありますので、よく読んで「予診票」と「接種券」を記入してから受けてください。(説明文・予診票は保健センターにもあります。)

☆不明なことは、かかりつけの医師または亀田町保健センターにお問い合わせください。

亀田町保健センター ☎381-2111 内線401

町内実施医療機関 (アイウエオ順)

医療機関名	電話	医療機関名	電話
阿部医院	☎381-2045	ささがわ小児科クリニック	☎383-5500
おおむら内科クリニック	☎381-2121	佐藤内科医院	☎381-6616
押木医院	☎381-2052	清野医院	☎383-1333
片桐医院	☎381-3320	高橋医院	☎381-2062
亀田第一病院	☎382-3111	早通診療所	☎383-1811
亀田東クリニック	☎382-1001	堀クリニック	☎382-3031
源昌医院	☎382-7660	松原医院	☎381-2243
こんの脳神経クリニック	☎383-1355	みどり町内科	☎382-5225
斉藤内科・消化器科医院	☎383-3110	ゆきよしクリニック	☎382-3450

インフルエンザが流行する季節です。

大切なのは「予防すること」



インフルエンザは初冬から春先にかけて流行し、空気中に拡散されたインフルエンザウイルスに感染することによって起こります。通常の風邪とは違い、重症化すれば死に至ることもあり、特に高齢者や乳幼児で注意が必要です。なによりも大切なのは「予防」です。

◎ インフルエンザは普通の風邪とどう違う?

普通の風邪の症状は、のどの痛み、鼻汁、くしゃみや咳などが中心です。インフルエンザの場合は、39℃以上の発熱、頭痛、関節痛、筋肉痛など全身の症状が強く、風邪と同じ症状も現れます。気管支炎や肺炎などを併発し重症化するこ

◎ インフルエンザの種類は?

抗原体(人体に侵入した後に抗体をつくる性質)の違いからA型、B型、C型に分類されます。現在、人間の世界で広く流行しているのは、Aソ連型ウイルス、A香港型ウイルス、B型ウイルスです。3種類が同時に、あるいは混在して、それぞれ毎年少しずつ変異しながら流行しています。

◎ インフルエンザにかからないためには?

予防の基本は流行前に予防接種を受けることです。65歳以上の方の予防接種には助成があります。(詳しくは

次頁参照

また、インフルエンザは空気中に拡散されたウイルスによって感染します。人込みへの外出は避けましょう。空気が乾燥するとかかりやすくなります。室内では加湿器を使い適度な湿度を保ちましょう。帰宅時のうがい、手洗いも忘れずに。



◎ インフルエンザにかかったら?

①単なる風邪だと軽く考えず、早めに医療機関を受診し、治療を受けましょう。②安静にして休養をとります。③部屋の湿度を保ちましょう。④水分を十分補給しましょう。早めに治療することは、自分

◎ 乳幼児や高齢者はどんなことに気をつけよう?

乳幼児のインフルエンザ合併症として気をつけなければならぬものとして、肺炎・脳症が指摘されています。水分をとったあとすぐ吐いてしまう、意識がはつきりせず、うとうとしている、けいれんを起こすなどの症状が見られるときは、すぐに医療機関に相談してください。高齢者の場合は流行前に予防接種を受けましょう。人込みへの外出や、疲れているとき、睡眠不足のときの無理な外出は避けましょう。

本格的な冬の到来です

除雪作業にご協力を!



町は関係機関、地域の代表と除雪体制について協議し、雪による混乱が生じないよう努めてきました。この冬も各機関と協力して、道路除雪にあたる方針です。国、県、町、そして皆さんの協力で、生活に必要な道路を確保し、この冬を乗り越えましょう。

道路の確保に全力投球

町の除雪作業は、観測地点において積雪が10cm以上になると、除雪計画路線すべてを除雪機械により一斉に除雪を行い、通勤・通学の時間帯には除雪が完了するよう、作業は早朝から行います。

この冬も道路交通の確保のため、迅速に適切な措置をとる体制です。ご協力をお願いします。

路上駐車があると除雪できません

路上駐車が1台でもあると除雪車が前に進めなくなり、その先の除雪ができなくなってしまう可能性があります。これは、地域全体に迷惑をかけることになります。

また、雪をかぶった車は見えにくくなり、交通事故や渋滞の原因にもなります。作業を安全・迅速に行うために、路上駐車は絶対にしないでください。

玄関前は各戸で除雪を

除雪作業で玄関前がふさがれることがあります。

除雪車は、広い区域を短時間で除雪しなければならず、玄関前まで手が回りません。お手数でも、各戸で手直してください。

道路に雪を出さないで

道路に雪を出す方が見受けられます。道路に雪を出さないようご協力ください。

除雪に関する問い合わせ

▼県道 新潟土木事務所維持管理課
☎231-8307

▼町道 役場建設課
☎381-2111

亀田町ホームページで、除雪路線図を公開しています。ぜひご利用ください。
<http://www.town.kameda.niigata.jp/news/kensetu/jyosetu.htm>

寒波にそなえて 水道管の冬支度を忘れずに!!

寒さがしだいに厳しくなり、冬が近づいてくることを肌で感じます。冬の支度はもう済みましたか? 水道管の冬支度も、忘れないでください。

凍結を 防ぎましょう

凍結を防ぐために、水道管には保温材を地下30cmまで取り付けてください。(簡単な市販品があります)

さらに、管に直接ヒーター線(サーモスタット付き)を巻き(図1参照)、布きれ・フェルト・保温筒などで管を包み、ビニールテープまたはカバーで巻くと効果的です。(図2・3参照)

また、メータボックス内にある水抜きバルブにより、管内の水を抜く方法もあります。厳寒期には、水を少し出しておくと一層安心です。

凍って水が 出なくなったら

蛇口の栓を開き、タオルをかぶせ、その上からゆつくりとぬるま湯をかけて溶かしてください。急に熱湯をかけるとう水道管や蛇口が破裂することがあるのでご注意ください。

もしも、 破裂したら

メータボックスの中にあるバルブを閉めて水を止め、破裂した部分に布をテープでしっかり巻き、応急手当をしてください。そして、水道局か局指定事業者に連絡してください。なお、破裂による修繕料、上下水道料金は、使用者の負担になります。くれぐれも、破裂させないようにご注意ください。

夜の冷え込みに ご注意

水が氷になると、体積(容量)が増えます。水道管の中にある水が凍った場合、体積の増えた分は管に負担をかけ、破裂の原因になります。

水道の水は、気温マイナス3度以下になると凍り始めます。特に次の個所に気をつけてください。

- ▼家の外にある水道管
- ▼北向きにある水道管
- ▼風当たりの強いところにある水道管
- ▼屋外にある給湯器

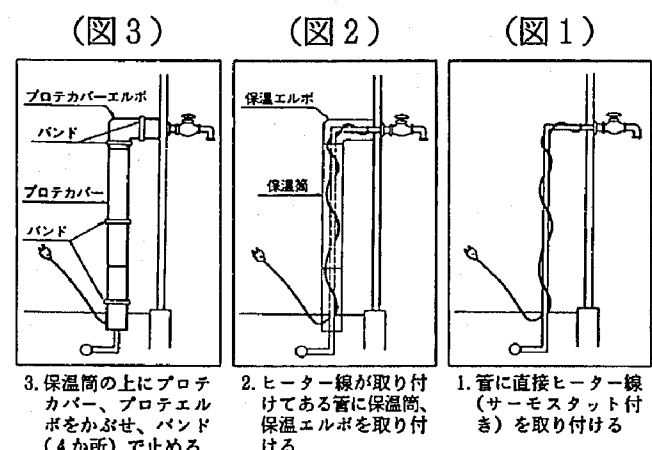

冬期間の検針のご協力を!!

(検針日は毎月とも5日~15日です)

降雪・凍結等のため推定・漏水が多発メータボックスの除雪と管理で安心

- 降雪等で検針できない時は?**
- 推定料金となります。当月に推定料金を請求し、メータ検針月に精算します。推定が継続すると、通常料金に比べ誤差が生じるようになります。
 - 長期間メータが未確認のため漏水の発見が遅れます。
- 推定料金の防止には?**
- メータボックス付近の除雪をし「メータ検針」ができるようにしましょう。
- 漏水の早期発見には?**
- 時々、水道メータの「パイロット」を確認しましょう。水道の蛇口を全部閉めても「パイロット」が回る時は、要注意です。水道局か局指定事業者に連絡してください。
- 問い合わせは**
亀田町水道局 ☎381-3101

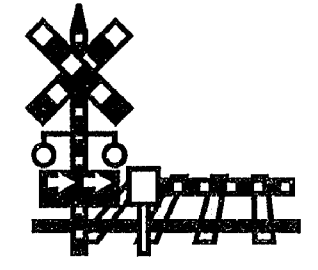

JRからのお願い

踏切2か所が通行止め

冬期間、次の2か所の踏切が車両通行止めとなり、通行ができなくなります。車両通行止めとなる期間は、12月18日~3月12日です。

《車両通行止めとなる踏切》

- ▼第二北山踏切 中島2丁目(亀田駅~越後石山駅間)
- ▼城所踏切 城山4丁目(荻川駅~亀田駅間)

平成14年度 中学生の「税に関する標語」9人が入賞しました。

関東信越国税局長賞 佳作

見てごらん 身近にあふれる 僕らの税

西中2年 佐々木悠介



この標語をつくってから、ちょっとは税金について考えるようになりました。これを読んで税に興味を持ってくれたらなあと思います。



○新潟税務署長賞 優秀
「税金で 造ろうみんなの
豊かな未来」
亀中3年 松本菜三子

○新潟税務署長賞 優秀
「税金は 暮らしを支える
パートナー」
西中2年 丸山 彩奈



○新潟税務署長賞 佳作
「税金で 笑顔が広がる
町づくり」
西中3年 五十嵐有紀

○亀田町長賞
「税金が 作る我が町
豊かな暮らし」
亀中2年 中村 希



○亀田町長賞
「消費税 それはみんなの
夢のもと」
西中3年 風間 美穂

○亀田町長賞
「作ろうよ 輝く町を 納税で」
西中2年 杉本 優



○亀田町長賞
「納税は 明るい社会の
ルールだよ」
西中2年 瀧澤 大輔

○亀田町長賞
「税金は 一人一人が 支えてる」
西中1年 山田 美希



「更年期相談会」のお知らせ

更年期の女性を対象に、更年期特有の身体や心の悩み・問題に対して、婦人科医師および精神科医師による個別相談会を開催します。



めまい・頭痛・尿失禁・不眠・イライラ・気分が落ち込むなど、気になる身体・心の悩みのある方はお気軽にご利用ください。

- 日 時 12月13日(金)
午後1時30分～4時30分
- 会 場 新津健康福祉環境事務所
(新津市南町9-33)
- 申し込み方法
相談日の前日午後5時までに、新津健康福祉環境事務所地域保健課地域保健担当までお申し込みください。
☎0250-22-5174

市町村合併に関するアンケートのご協力をお願いについて

これまで亀田町が提供してきた市町村合併に関する情報の認識度や、任意の合併協議会に対する町民の意向、また、今後の情報提供等のあり方について、意向を把握するためにアンケート調査を実施いたします。アンケートのお願いが届いた皆さまには、年末のお忙しいところ誠に恐れ入りますが、ご協力をよろしくお願いいたします。

- 調査依頼期間
12月2日(月)～12月13日(金)
- 調査対象者
満20歳以上の町民2,000人で年齢層別男女別の構成比とする無作為により抽出された方
- 問い合わせ
役場企画調整課
☎381-2111 内線232・234

児童扶養手当制度

父母の離婚などにより、父と生計を同じくしていない児童の健やかな成長を願い、児童が育成される家庭の生活の安定と自立の促進のために支給する手当です。

受給者の皆さんへ
平成14年8月～11月までの児童扶養手当を、12月11日(水)に各受給者の口座へ振り込みます。

■問い合わせ 役場福祉健康課 ☎381-2111 内線144

12月1日▶12月31日

歳末たすけあい運動

スローガン 「みんなでささえあう あったかい地域づくり」

赤い羽根共同募金の一環として、今年も12月1日より1ヵ月間、歳末たすけあい運動が全国一斉に行われます。

この運動は新たな年を迎えるにあたり、寝たきりのお年寄り、障害をお持ちの方、生活が困難な世帯等支援を必要とする方たちが、住み慣れた地域で安心して暮らすことができるよう地域住民のご理解、ご協力を得て行われる募金運動です。

今月中に、区長さんを通じ各世帯にお願いすることにしております。皆さんのあたたかい愛がたくさんいただけますようお願い申し上げます。

新潟県共同募金会 亀田町分会会長 阿部學雄(担当 亀田町社会福祉協議会)



11月～12月、年度末は 納税推進強調月間です。

町では、11月～12月並びに年度末を「町税・国民健康保険税等納税推進強調月間」と定め、納税の遅れている方を対象に、課長等と税務職員で戸別訪問をし、納税のご協力をお願いしております。税金は、国や地方自治体が事業を行うための大切な財源であり、住民の皆さんの生活向上と環境整備を行う諸政策に使われますので、必ず納期限までに納入しましょう。



なお、税金について不明な点がありましたら、お気軽に役場税務課へお問い合わせください。

☎381-2111 内線134

新潟税務署から 西小に感謝状

租税教育推進などに特に功績があったということで、西小に対して、新潟税務署から感謝状が贈呈されました。

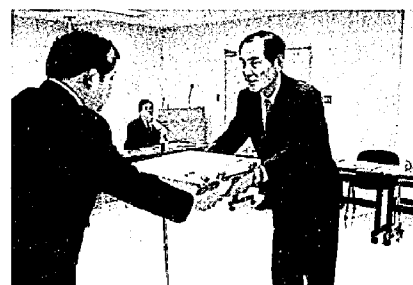

感謝状と記念品を受け取る取代校長先生



●空き巣・忍び込み等盗難の防止
ちよつとの留守でも必ず鍵を
け、夜寝る前にもう一度、戸締りを

●暴力団の脅しや嫌がらせに泣き寝入りすることなく、勇気を出してみんな協力し合い、暴力団を地域から追放しましょう。

●少年非行の防止
飲酒、喫煙、夜遊び等は非行の入り口です。これらの少年を見たら、どの子でも一声かけるか「110番」をお願いします。

●交通安全の防止
夕暮れが早く、事故が多発します。自動車や自転車のライトは早めに点灯し、スピードを抑え安全運転で交通事故防止に努めましょう。

例年、この時期になると凶悪犯罪やいろいろな事件・事故が多発する傾向にあります。
警察では、12月11日(水)から新年の1月10日(金)を「年末・年始における特別警戒期間」と定め、警戒活動等を強化して犯罪の未然防止を図っていくことにしています。安全で楽しい新年を迎えるため、皆さんも次のことにご協力をお願いします。

交通安全
交通安全
交通安全

年末の交通事故防止運動 実施されます。

"年の暮れ はやる心に ひそむ事故"



12/11~12/31

- ①飲酒運転の追放
- ②高齢者の交通事故防止

優秀運転者表彰申請の受付

交通安全協会では、平成15年「春の全国交通安全運動」の機会に、10年・20年・30年・40年・50年の優秀運転者(無事故・無違反)の表彰を行います。

新潟南地区にお住まいの協会会員の方で受賞を希望される方は、「運転記録証明書(5年)」およびSDカード裏面のコピーを添付し、運転免許証、会員証および印鑑を持参のうえ、交通安全協会事務局または各支部長にお申し込みください。
※運転記録証明書は、交付申請および受領に関する事務を委任していただければ、本人に代わり協会が申請することができます。

- 申請期間 12月2日(月)から平成15年1月10日(金)まで
- 問い合わせ 新潟南地区交通安全協会(新潟南警察署内) ☎382-0110

〈交通安全協会支部長〉

- ・早通支部 柴野 勝 早通5050
- ・稲葉支部 鶴巻 慶明 東町1-6-23
- ・下町支部 佐藤 勇 本町1-1-20
- ・城山支部 伏見 忠雄 城山3-1-31
- ・上町支部 見田 清一 本町2-4-20
- ・日水支部 五十嵐利廣 茅野山519
- ・袋津支部 増田 松雄 袋津1-5-49
- ・茅野山 高木 一雄 茅野山1890
- ・船戸山支部 佐藤 勝哉 船戸山1-4-24

「国の教育ローン」 受け付け中

合格発表前でも手続きができます。お早めのご相談お待ちしております。

また、国民生活金融公庫では「国の事業ローン」など事業資金も取り扱っています。年末資金等についても、お早めにご相談ください。

	国の教育ローン (教育貸付)	国の事業ローン (普通貸付)
利用できる方	高校・大学・専門学校等に入学、在学する方の保護者で世帯の年間収入が990万円以内の方(事業所得者については770万円以内)	ほとんどの業種の方
融資額	学生・生徒一人につき200万円以内	4800万円以内
返済期間	10年以内	運転資金 5年以内 設備資金 10年以内
利率	年1.6% (固定)	年1.6% (固定) ~ (使いみちや返済期間により異なります)
使いみち	入学時・在学中に必要な費用	運転・設備資金

(注) 利率は平成14年11月11日現在

■問い合わせ
国民生活金融公庫新潟支店
新潟市寄居町332番地 ☎228-2151

平成14年度自衛隊生徒採用案内

- 受験資格 中学卒(見込) ~17才未満の男子
- 受付期間 平成15年1月7日(火)まで
- 試験日 平成15年1月11日(土)

細部は、防衛庁新潟募集案内所
(〒950-0087 新潟市東大通1-5-30

☎246-1881) まで

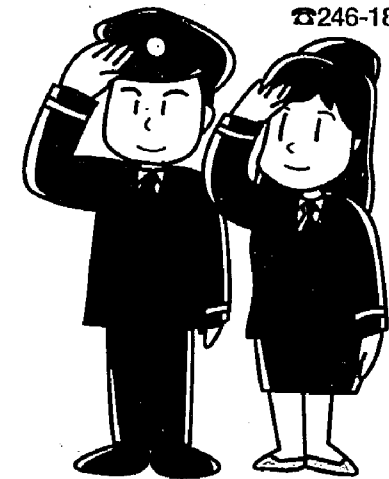

交通事故と犯罪の動向

10月の発生件数

町で発生した交通事故

事故件数	16件
(今年の累計183件、前年比+3件)	
死者数	0人
(今年の累計1人、前年比+1人)	
傷者数	21人
(今年の累計247人、前年比+25人)	

町で発生した犯罪件数

犯罪総数	51件
凶悪犯 (殺人、強盗、放火等)	0件
粗暴犯 (暴行、傷害、脅迫等)	1件
窃盗犯 (乗り物盗、侵入盗等)	43件
知能犯 (詐欺等)	0件
その他 (器物損壊等)	7件

高齢者とその家族のよろず相談

新潟県高齢者総合相談センターでは、お年寄りやその家族の方々が抱える悩みごとや、心配ごとの相談を無料でお受けしています。なお、12月の相談日程は次の通りです。

相談の種類	相談時間	12月
よろず相談	毎週月曜日から金曜日 9:00~17:00まで (土日祝日・年末年始は除く)	
専門相談 (あらかじめ予約が必要です)		
法律	13:30~16:00	2日、9日、16日、26日
医療	13:30~15:30	4日
痴呆	14:00~16:00	18日
公的年金・公的保険	13:30~15:30	3日
税金	10:00~12:00	13日
健康・介護	10:00~16:00	12日

相談電話 285-4165
(新潟市上所2-2-2 新潟ユニゾンプラザ3階)

テレホンサービス

☎ 281-5550

(24時間年中無休)

新潟県高齢者総合相談センターでは、中高年の方に役立ついろいろな情報をテレホンサービスでお知らせしています。なお、12月の放送予定は次の通りです。

- ~12月3日冷え性対策
- 12月4日~12月19日気をつけて！入浴中の水死
- 12月20日~上手にお酒と付き合いましょう

レンズでキャッチ

レンズでキャッチ



安く新鮮な農産物がずらりと並ぶ

「安く」て「新鮮」な地元産の農産物を即売 亀田町農業まつり

11月10日、ふれあいドームで「第26回亀田町農業まつり」が開催されました。

これは、亀田町で生産された「安心」で「安い」農産物の地産地消（地元で作られた農産物を地元で消費すること）を推進し、農業者・商業者・消費者の交流を深めることを目的とし、毎年行われているものです。

会場では農産物や加工品の即売会や、地元商店からの出店、もちつき大会、コシヒカリが当たる抽選会などが行われ、新鮮なものが安く手に入るということで、午前10時の開始と同時に買い物客がどっと押し寄せ、売り子・役員は大忙し。また、抽選会の順番を待つ人の長蛇の列が常にできている状態で、ふれあいドームはまさに人・人・人……。天候にも恵まれ、大盛況でした。

平成14年度 女性学セミナー講演会開催

亀田町では平成13年に「男女共同参画プラン」を策定し、男女が対等な存在としてあらゆる分野に参画し、男女共に責任と生きがいをもって個性豊かに充実した人生を送ることのできるよう指針を定めています。男女共同参画社会の形成を推進するため、「女性学セミナー」を開催するなどしています。

平成14年度女性学セミナーは、新潟青陵大学の中野啓明助教授により「お父さんの出番です」をテーマに講演が行われました。

講演は、まず「子育てクイズ」から。自分自身が子育てにおける父親・母親の役割についてどう考えているのか再発見できました。参加者からは「短い時間の中で興味深い話が聞かれ、質疑応答でもたいへんおもしろく分かりやすかった。」などの声が聞かれました。



講師の中野助教授

天気もよくて大盛況！ 第4区文化祭

今年で8回目となる第4区文化祭。「第4区会館をただ会議だけで使うのはもったいない。積極的に行事に使って、住民に自分たちの場所なんだって思ってもらいたい。」と話すのは、前4区区長でこの文化祭の発案者である川又さん。今は現区長の佐藤さんが引き継いでいます。

第4区会館にずらりと並べられた作品の数々は、4区の住民の皆さんから出展されたもので、大小合わせて約100点もあります。「〇〇さんお上手ねえ。」とそれぞれ作者の見える作品にお客さんは感想を言いながら見入っていました。

会場の前に設置されたテントではコンニャクとお豆腐にがふるまわれ、秋晴れの空の下、皆さん美味しくおぼっていました。取材に伺い、しっかりごちそうになってきました。とっても美味しかったです。

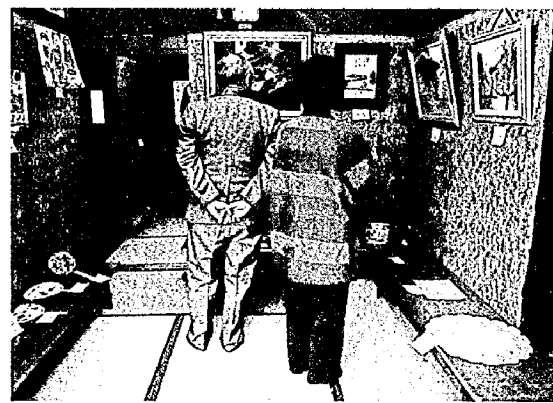

みんな上手なんだねえ。

レンズでキャッチ

レンズでキャッチ



笑顔がいっぱい 元気もいっぱい！ リハビリの集い・ミニ運動会

リハビリのつどい・ミニ運動会が10月23日、役場保健センターで行われました。

青チームと黄チームに分かれて競ったこの運動会。5つの競技で熱戦を繰り広げました。その中の缶つりゲームは、磁石のついた棒で空き缶を釣るというものなのですが、なかなか磁石がくっつかなくて、つい手で持って行ってしまう場面も……。そんな様子もまた面白く、「〇〇さんダメでしょー！」とみんなで笑い合っていました。また、パン食い競争もこれまた難しい！あまりにも取れないので、競技者自らつい笑ってしまうほどです。

このように、この日は一日中会場から笑い声が絶えることなく、みなさんとても楽しそうでした。

レンズでキャッチ

レンズでキャッチ

▼あー取れない。



▲元気いっぱいです。

創造力の宝庫だ!! 早小 文化祭

「私たちが案内してあげる！」カメラを手に学校を回っていると、早小4年生のかわいい女の子4人が声をかけてくれました。彼女たちは、自分の気に入った作品をチェックする鑑賞カードを持って、作品を見ているところでした。

創立130周年記念早小文化祭が行われたのは10月27日。あいにくの雨にもかかわらず、会場は生徒たちの力作を見に来た人でいっぱいでした。1年生から6年生まで、創造力があふれた作品がきれいに並んでいました。午後からは「チャレンジコーナー」として、うどん作りや五平もち作り、お茶など、地域の先生に習って挑戦。みんな初めての体験はどうだったかな？



案内してくれた4人▶

▲力作ぞろい!!

(財)郵政互助会からほっとホームどじょっ子へ 自転車と乾燥機を贈呈

(財)郵政互助会信越地方本部が行っている公益事業の一環として、郵便局が取り組んでいる地域貢献等施設への支援ということで、亀田郵便局長からほっとホームどじょっ子へ自転車と乾燥機が贈呈されました。

ほっとホームどじょっ子は、亀田町の精神障害者地域家族会が3年前に立ち上げた精神障害者通所作業所です。「安心して通える場がほしい。」「人と上手く付き合えるようになりたい。」という気持ちを持った皆さんが通い、食品の加工下請け・味噌の販売などを行っています。

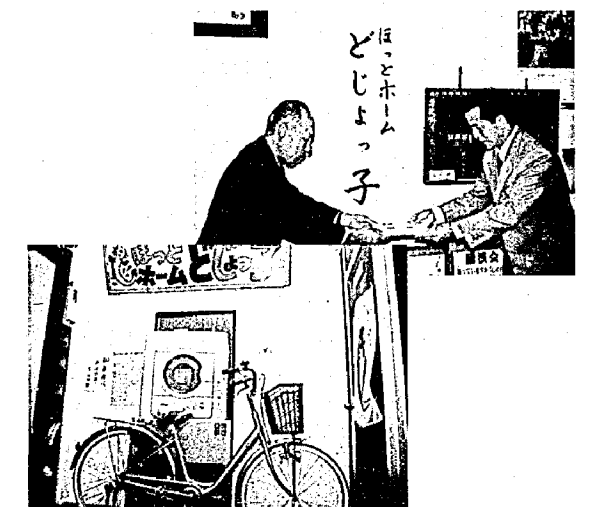

レンズでキャッチ

レンズでキャッチ

第17回 亀田町長杯争奪 駅伝大会 結果

《一般・高校生の部》
 (亀田町長杯)
 1時間18分21秒
 龜田組



- 2位 かめだ力走会A
1時間19分6秒
- 3位 うさぎとかめ
1時間21分33秒
- 4位 かめだ力走会B
1時間27分12秒
- 5位 かめ、とら
1時間27分46秒
- 6位 亀田町役場駅伝部
1時間30分51秒

《中学生の部》
 (亀田町長杯)
 1時間22分3秒
 亀田中学校陸上部Z

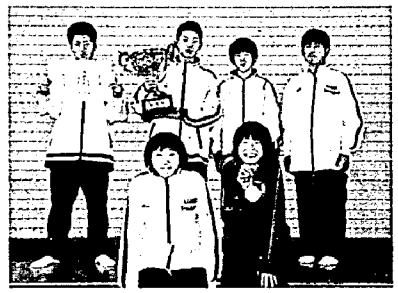

- 2位 亀田中学校陸上部Y
1時間27分39秒
- 3位 寅次郎
1時間28分44秒
- 4位 亀田中学校陸上部X
1時間33分33秒
- 5位 亀田中学校陸上部W
1時間33分44秒
- 6位 プロジェクト
モッコメン
1時間34分28秒

《個人区間賞》
 ◇一般・高校生男子区間
 松井 勇志
 (かめだ力走会A)
 14分2秒



◇一般・高校生女子区間第3区
 堀川 昌子
 (うさぎとかめ)
 8分56秒



◇一般・高校生女子区間第4区
 本間千佳子
 (かめ、とら)
 7分45秒



◇中学生男子区間
 松葉 崇
 (亀田中学校陸上部Z)
 15分55秒

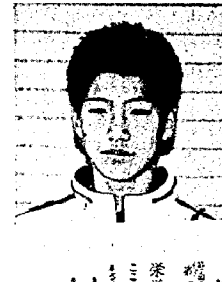

◇中学生女子区間第3区
 奥村 春香
 (亀田中学校陸上部Z)
 8分36秒 (大会新記録)



◇中学生女子区間第4区
 渡辺なつみ
 (亀田中学校陸上部X)
 7分56秒

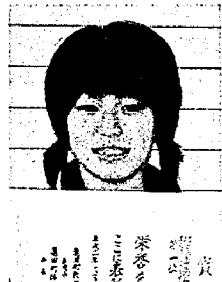

【第18回 亀田町オープン 団体卓球選手権大会結果】
 日期 10月13日(日)~14日(祝)
 会場 亀田町総合体育館
 参加数 174チーム

《地域・職域》
 1位 ふれあい卓球クラブ
 2位 コスモス
 3位 ふれあい卓球クラブ
 3位 卓球サークル オレンジB



【少年男子】
 1位 新発田ジュニア
 2位 河北中学校 (山形)
 3位 富久山卓球クラブ (福島)

【少年女子】
 1位 新発田ジュニア (新潟)
 2位 富久山卓球クラブ (福島)
 3位 白根アトム (新潟)

【一般男子】
 1位 帝京安積高校 (福島)
 2位 新潟大学 (新潟)
 3位 新潟田クラブ (新潟)
 3位 新潟産業大学 (新潟)

【一般女子】
 1位 OVER LIGHT (新潟)
 2位 亀田東UNVICIBLE
 3位 早小ファイターズ

【男子】
 1位 亀田東UNVICIBLE
 2位 早小JBC
 3位 亀小クイックネス

【女子】
 1位 亀小パワーズ
 2位 亀田東UNVICIBLE
 3位 早小ファイターズ

俳句 レインボー俳句クラブ

鴨どちの伴ひ来たる冷えならん
 陸ごん言われて久し零余飯
 あきつ飛ぶ角兵衛獅子の群像に
 十六夜の光まぶしき長枝松
 鶉鴉の草より草へ走れ
 爽やかに余生を語り句
 コスモスの花影淡し十月月
 目の端に孫遊ばせて菊
 無花果の薄皮指に付き易き
 凍として並ぶ武士菊人形
 サルビアの小さき空間赤に染む
 縄の緒の谷地下駄を履き壺を切る
 お帰りと抱き合つ涙羽田秋
 胡桃落つ大樹を仰ぎ子等群るる
 菊人形命の水をもらいけり

高橋 向山
 荒井 十三
 荒木 まさ
 石松 春一
 友江 友江
 小野 ヨシ
 後藤 ひで
 佐藤 春吉
 斎藤 正樹
 斎藤 はる
 瀬下 政二
 田中八千代
 高橋 武雲



短歌 公民館短歌クラブ

草むらのげんのしょうも美となりぬ
 取りに来る取るもの忘れ秋うらら
 拉致騒ぎ云わす語らず秋深む
 玄関の夜寒の小大尾を振れる
 初孫背に婆様笑顔秋日和
 無花果の甘露煮つくり友招く
 三ヶ月のやさしく出でし萩の庭
 秋天へ余韻を広げ寺の鐘
 秋冷を手先に感ず扇かな
 農を継ぐ父は安堵の秋日和
 難聴の片手耳おき虫時雨
 木晒しの柿に群れ寄る秋の鳥



高野 フサ
 土田 ミネ
 中川 信子
 西条 富枝
 新野 千代
 広川富士江
 皆川 イツ
 三浦 かず
 森田 修蔵
 山田 正雄
 吉田 静江
 枝並嘉代子

短歌 公民館短歌クラブ

この坂を自転車こぎて上りしとき体調よしと口元ほころぶ
 あこがれ来し会津街道の石畳友と手を組み坂登りゆく
 文化祭に揚げ餅売りの店の脇餅揚く若者力漲る
 ひつじ田の緑ひろがる畦道にたたずみ温き秋の陽を浴ぶ
 秋雨のあがりし夜の狭庭辺に途切れ途切れに蟋蟀の鳴く
 時雨やみ赤さしたる娘りんごいつも小鳥がけふは来るかも
 彼岸花日曆持ちているらしく五本揃うて彼岸の日に咲く
 無人化駅の改札口に活けられしコスモス揺れおり人送るがに
 わが好む散歩の道のかたがたが伐られてありぬ実を散らばして
 店先に季節の果物盛られあり夫好物のおけと柿買う
 刈り終えし田に残されし新わらの香り立ちくる夕焼の野辺
 散髪を頼みし夫の背に廻り子の持つ鉢は秋陽に光る
 秋ふけて机にをれば胸に沁む啼く虫絶えし音のなき夜
 境内に菊の香漂う一の宮大数咲きや百花繚乱
 産声あげ産湯を使うその直後おっぱい探す者振りしたる
 濯ぎものいっぱい干して久しぶりに暗れたる秋空腰のばし仰ぐ
 天高し清津峡まで娘と二人ただひたすらに車で走る
 退院しいくらか瘦せた顔の夫縁先に立ち鉢の松見る
 冬の日東の間に暮れし庭辺の白き花々見えなくなりぬ
 サッカーのボール一つを蹴り合いて子ども遊ぶ紅葉の広場
 秋あかねが腕に来て止まりぬ進うに追われず只じつと待つ
 高速道より安達太良山望み病みし智恵子の詩口ずさむ
 旅の宿に會長自からつぎくれし乳色の酒舌に転ばす

土屋フミ子
 鍋井 悦子
 小形 正男
 堀 和子
 山田 共栄
 本間あみ子
 山田 一穂
 米山 芳郎
 鈴木八千代
 片桐 令子
 佐藤千代子
 岩瀬 房枝
 丸山 義雄
 熊谷あき子
 栗田ひとみ
 高橋 ヒロ
 岩瀬 サチ
 熊倉恵美子
 平山 トミ
 雪松 眞美
 竹内千久萬
 斎藤 ハル
 佐藤ハルエ

アイラブゆづらん



**昨年に続き
寄付金付年賀はがきに
栗原淳子さん(東町2)のデザイン**

栗原淳子さんがデザインした「羊とさんぼ」が信越地域の寄付金付年賀はがきに採用されました。栗原さんのデザインが年賀はがきになるのは昨年に続き2回目。今年は11月1日の年賀はがき販売開始にあわせて、亀田郵便局に栗原さんと呼んでイベントを行ったのですが、開店1時間も前からお客さんが並ぶほどの大盛況でした。

「小さな子どもを描くのが好き」という栗原さん。今回のデザインはパッとひらめき、そして自信もあったといいます。デザインする際には「あったかい雰囲気ができるように心がけている」ということでしたが、「羊とさんぼ」を見ると確かに！という感じですよ。



▲栗原さんのデザインされた「羊とさんぼ」



▲亀田郵便局長から記念品を受け取る栗原さん

郵便局からのお願い

年賀状は12月15日から引き受けを開始します。なるべくお早めをお願いします。

**村山榮松氏(早苗1)
新潟県健康づくり県民大会
(精神保健福祉事業部門)で
知事表彰を受賞**

村山氏は昭和45年、精神障害者に対する偏見・差別の根強い中、家族一人ひとりに家族会の必要性を説き、県下でもいち早く「亀田町竹の子会」を設立。「精神障害を病気として認めてもらいたい。しかし、黙っていても制度はできない。」と入院医療費半額助成の制度化へ向けてもご尽力されました。「家族が隠すことをやめ、みんな表に出てスクラムを組めば力になる。本人が助かるためには、まず家族が救われなければなりません。地域の皆さんにも、(精神障害のある方を)一人の人間として、温かく見守っていただきたい。」と思いを語っていただきました。



**「思いきって行け！」
by 龍島先生(亀中陸上部顧問)**

「スタート直前にスタンドから大きな声で「思い切って行け！」と先生の声が聞こえた。」と話すのは亀中2年生の渡辺なつみさん。10月27日に横浜で行われた第33回ジュニアオリンピックの女子共通400mリレーと100m中2女子の部に出場しました。

新潟県選抜チームで渡辺さんが第1走を任されたりレーの結果は、なんと47秒87の大会新で優勝!!「ゴールした瞬間は飛び跳ねて喜びました。本当に嬉しいです。」とその時の様子を話してくれました。また、100mの結果は12秒72で5位入賞。「最低でも自己新(12秒55)を出すことを目標にしていました。いつも苦手なスタートはよかったのに…。」と一転こちらは悔しそう。「これからは日本一になりたい!」と抱負を話してくれた渡辺さん、がんばってください!応援しています。

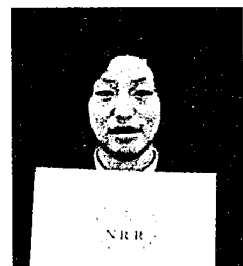

**県議会議員の
梁取 隆氏(東町4)
県知事表彰**

新潟県議会議員の梁取 隆氏が、11月6日付で平成14年度新潟県知事表彰(県政功労者)を受けました。県政功労者は「県議会の議員として永年(10年を超える)勤続し県政に功績の著しい方」に対し授与されるものです。

梁取氏は、昭和54年に県議会議員に初当選されてから5期・20年もの永きに渡り、県の発展のためご尽力されました。おめでとうございます。



たのではない。先輩、後輩、同僚、皆さんの力があってこそ出来た。今回の受章は、皆さんの代表という気持ちで受けた。」と話してくださいませ。

伊藤氏は、昭和20年10月に当時の新津通信区に就職、国鉄生活の第一歩を踏み出し、以後38年もの永きに渡り、東京地方電気局や新潟鉄道管理局で鉄道の信号保安設置業務に携わってこられました。新潟鉄道管理局では信号課に9年間、残りの25年間は現場の第一線で活躍、新発田以北を除く新潟鉄道管理局の全線区を歩いたとのこと。受章の感想をお聞きすると「自分一人で受章し



熱六等単光旭日章
伊藤 謙治氏

平成14年秋の叙勲が発表され、伊藤 謙治氏(四ツ興野4)が勲六等単光旭日章を受章されました。

**平成14年度
秋の叙勲**

**二瓶 武子氏(西町3)
法務大臣表彰を受賞**

人が人として生まれながらにして持っている権利を「人権」といいますが、いじめや差別など、人権が侵されたときの身近な相談相手として、国(法務大臣)から委嘱された人を「人権擁護委員」といいます。

二瓶氏は、昭和63年9月から現在まで、町の推薦により「人権擁護委員」を勤め、新潟地方法務局の「子どもの人権110番」電話の相談員・町の特設人権相談会での相談員として、また中学校やPTA保護者への人権講演会など多方面で活躍されています。

このような永年の功績により、10月17日に法務省で開催された全国人権擁護委員連合会総会において、法務大臣から表彰されました。おめでとうございます。



町には4名の人権擁護相談委員がいます。人権に関する困りごとがありましたら、お気軽にご相談ください。

なお、相談は無料で秘密は堅く守られます。

飯村 孝善	諏訪3-6-55	☎381-2392
二瓶 武子	西町3-4-16	☎381-2971
佐藤紀代子	船戸山4-3-9	☎381-6357
井上 弘	新明町2-5-17	☎381-6076

アスパーク亀田 Ⅲ期教室参加者募集

●申し込み・問い合わせ●

〒950-0144 亀田町大字茅野山1857-1 亀田町総合体育館内 各教室係
☎ 381-1222

教室名	内容	Ⅲ期 【1月～3月】	定員	料金 【該当定期券】	申込方法 【持ち物】
いきいき健康教室 (8回) (13:30～15:00)	楽しみながら、軽運動やニ ュースポーツを行うクラス。	1/21～3/18 (2/11を除く) 火曜日	なし 40才以 上の方	教室参加費 無料 施設利用料 1回200円 【全施設・アリーナ】 定期券をお持ちの方は不要	・初回日の開始30分 前より受付。 【運動のできる服装・ 室内運動靴・タオル】
初心者・初級者 卓球教室(8回) (10:00～12:00)	初めてラケットを握る方から、 自信のない方を対象とした基 本的なラケット操作を行うク ラス。	1/24～3/14 金曜日	各40人 15才以 上の方 (中学生 不可)	教室参加費 1コース 2,000円 施設利用料 1回 200円 【全施設・アリーナ】 定期券をお持ちの方は不要	・広報掲載日より、往 復ハガキ(教室名記 入、例:中級者卓球) または来館のうえ(返 信ハガキ必要)お申 し込みください。 ※電話申し込み不可 ・申し込み締切りは、 広報掲載日より原則 10日間(消印有 効)とさせていただきます。 ・定員を超えた場合責 任抽選。 ・卓球教室は、いずれ か1コース選択。 【運動のできる服装・ タオル・参加ハガキ】 ※卓球:ラケット・室内 運動靴 ※らくらくダイエット:室 内運動靴
中級者卓球教室 (8回) (13:00～15:00)	基本的な動作ができ、さら に上達をめざす方を対象に 練習を行うクラス。	1/22～3/12 水曜日			
上級者卓球教室 (8回) (13:00～15:00)	切り替えし動作が正確に でき、ツツキ打ちができる方 を対象とした応用クラス。	1/17、24、31、 2/7、14、24、 3/7、14			
らくらくダイエット 教室:午後(8回) (13:30～15:30)	健康的な減量を目的とし、 生活面とトレーニング面につ いて、集団・個別指導を行う クラス。	1/23～3/13 木曜日	各20人 15才以 上の方 (中学生 不可)	教室参加費 2,000円 施設利用料 1回300円 【全施設・トレーニングルーム】 定期券をお持ちの方は不要	
らくらくダイエット 教室:夜(8回) (19:00～21:00)					
ソフトエアロビクス 教室:午後(8回) (13:30～14:45)	ローインパクト(跳んだり、 跳ねたりしない)動作中心の 足腰への負担の少ないエア ロビクスクラス。	1/21～3/18 (2/11を除く) 火曜日	各250人 15才以 上の方 (中学生 不可)	教室参加費 1コース 2,000円 施設利用料 1回 200円 【全施設・アリーナ・ トレーニングルーム】 定期券をお持ちの方は不要	・広報掲載日より、来 館のうえお申し込み ください。 ※電話申し込み不可 ・入金をもって受付 ・代理受付可 ・定員になり次第締 切り 【運動のできる服装・ 室内運動靴・タオル】
ソフトエアロビクス 教室:夜(8回) (19:30～20:45)					
エアロビクス教室 (8回) (19:30～20:45)	初めて行う方から、少し慣 れてきた方を対象に、回を追 うごとに徐々にレベルを上げ ていく(ハイインパクト動作含 む)エアロビクスクラス。	1/23～3/13 木曜日			

※各教室とも施設利用料は1回につきの料金です。 ※都合により予定を変更することがございます。あらかじめご了承ください。

お知らせ 障害者のイベント 「ふれあいの集い」

障害のある人となない人
が、語り合い、ふれあひ、
理解を深めましょう。
日時 12月8日(日)
午前10時～午後3時
会場 新潟ふれあひプラ
ザ(亀田駅東口すぐ)
内容
○体験発表
・障害者の体験発表と
語り合い
○ふれあひアートチャレン
ジ2002
・作品展・もちつき
・メンコ体験
○ふれあひシアター
・字幕、副音声付き

○盲導犬との出会いの広
場
・盲導犬の紹介
・資料展示
お問い合わせ
新潟県障害者社会参加推
進センター
☎383-3654

文芸かめだ13号
刊行しました

町内の文芸愛好者の作品
を掲載した「文芸かめだ」
第13号が刊行されました。
ご希望の方には、1冊1、
000円でお分けします。
公民館へお申し出くださ
い。
※作品提出者は取りにおい
てくださるよう、お願い

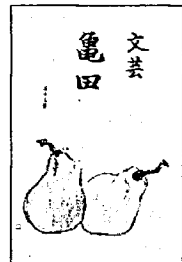

☎381-2728
お問い合わせ 亀田町公民
館

総合体育館からのお願い

みんなが楽しく、正しく利用できるよう、次の点に注意して
ご利用ください。

◆室内温水プール

- 3歳以下の子どもは入場できません。
- 小学校4年生以下は、水着を着た大人(高校生を除く18歳以上)の付き添いが必要です。【大人1人につき、4歳以上小学校入学前の子どもは2人まで】
- 4歳以上小学校入学前の子どもは無料です。受付に申し出て、子ども用の利用券をもらってください。
- スイミングキャップの着用が必要です。
- 浮輪は、幼児用プール、低学年用プールのみ使用可能です。
- 水中道具(ガラス製ゴーグル、ビーチボールなど)は使用できません。
- メガネ、腕時計などのガラス製品やピアスなどをつけての遊泳はできません。
- ロッカーの使用には100円硬貨が必要です。使用後は硬貨が戻るリターン式ですので、取り忘れのないようご注意ください。

◆問い合わせ…町民体育課 ☎381-1222



広域情報ネットワーク

近隣市町村のイベント・施設などをご紹介
します。

(新潟市)
○NIIGATA光のページェント(新潟市)
190本のけやきを26万個のイルミネー
ションで彩る新潟の冬の風物詩となった美
しいイベント。

■開催日 12月13日(金)～1月13日(祝)
■問い合わせ NIIGATA光のページェ
ント実行委員会 ☎245-3020

(京ヶ瀬村)
○裸詣り
無病息災などを祈願し、八幡神社をめざ
し真冬の夜を裸で走る。徳川時代から続く
村の伝統行事。

■開催日 1月12日(日)
■問い合わせ 京ヶ瀬村企画商工課
☎0250-67-2111

(安田町)
○裸参り
住吉神社～安田八幡宮まで裸で走り、餅
つき・だんごまきなどを行います。

■開催日 1月14日(祝)
■問い合わせ 裸祭り実行委員会事務局
(月岡健一) ☎0250-68-2266

アスパークから 大会のお知らせ

日時	大会名	会場
12月7日(土) 8:00～	BSN杯中学校新人(バスケットボール大会新潟地区大会)	メインアリーナ
12月8日(日) 8:00～	BSN杯中学校新人(バスケットボール大会新潟地区大会)	メインアリーナ
12月15日(日) 8:00～	NST杯新潟県中学校選抜剣道大会	メインアリーナ
12月22日(日) 9:00～	新潟県新体操実技講習会	メインアリーナ
12月23日(祝) 9:00～	新潟県新体操祭	メインアリーナ
12月26日(木) 13:00～	新潟県高校バドミントン強化練習会	メインアリーナ
12月27日(金) 9:00～	新潟県高校バドミントン強化練習会	メインアリーナ
12月28日(土) 9:00～	新潟県高校バドミントン強化練習会	メインアリーナ

お気軽にご来場ください。
■問い合わせ
亀田町教育委員会
町民体育課(亀田町総合体育館内)
☎381-1222 ☎381-7077

福寿大学

- 川柳の部：12月10日(火) 24日(火) 午前10時～公民館101研修室
- 健康の部：12月10日(火) 24日(火) 午後1時30分～公民館201和室
- 探訪の部：12月25日(休) 「自立した老後を目指して」大石裕子先生
- 歌謡の部：12月12日(休) 26日(休) 午前10時～公民館301会議室
- 詩吟の部：12月13日(金) 27日(金) 午後1時30分～公民館101和室

公民館図書室 ホームページ

インターネットで24時間、
蔵書の検索ができます。
読んでみたい本は
ありませんが。
<http://www2.ocn.ne.jp/~kame/library/index.htm>

ゲートボール部：12月7日(土)・21日(土) 午後1時30分～袋津室内ゲートボール場

選挙人名簿の縦覧

選挙人名簿(12月1日現在で登録された方)を縦覧することができます。
 ■期間 12月3日(火)～12月7日(土)
 ■時間 午前8時30分～午後5時
 ■場所 役場総務課窓口(7日(土)は管理入室)
 ■問い合わせ 亀田町選挙管理委員会(役場総務課内) ☎381-2111 内線225

善意のご寄付 感謝します

◇(株)第一印刷所グループ 職場活性化委員会委員長 伊藤齊さんより町民から本に親しんでもらいたいと図書券をご寄付いただきました。
 ◇故村山三治さんのご遺族、村山ハツイさん(船戸山4)より地域福祉事業に役立ててほしいとご寄付いただきました。
 ◇新潟県立向陽高等学校の皆さんより、文化祭でのバザーの収益金を地域福祉事業に役立ててほしいとご寄付いただきました。

平成14年度亀田町菊花展入賞者

総合優勝	藤田 仁一	一等	吉田政一郎	ほか11人
競技花一幹立	上村 三郎	二等	小畑 義輝	ほか11人
競技花三幹立	藤田 仁一	三等	和田 貞夫	ほか13人
厚物一幹立	三沢喜次郎			
厚物三幹立	藤田 仁一			
管物一幹立	鳥名喜久雄			
管物三幹立	上村 三郎			
一幹立三色組	藤田 仁一			
七幹立	渡辺大三郎			
小菊懸崖	丸山 真次			
小菊盆栽	上村 三郎			
福助三色組	藤田 仁一			
切花	藤田 仁一			
審査員賞	鳥名喜久雄			



公民館図書室 購入図書

- 和田 秀樹 痛快!心理学
- 千 宗之 母の居た場所
- 佐々木正美 いい人間関係ができる子に育てたい
- 松村 友視 黄昏のダンディズム
- 内田 康夫 中央構造帯
- 角田 光代 エコノミカル・パレス
- 川端 裕人 竜とわれらの時代
- 後藤 均 写本室(スクリプトリウム)の迷宮
- 重松 清 小さき者へ
- 高橋 義夫 宿命
- 中山 可穂 白い薔薇の淵まで
- 原田 康子 海霧④⑤
- 椎名 誠 ぶっかけめしの午後
- 田辺 聖子 iめえ〜る
- JKローリング ハリーポッターと炎のゴブレット④⑤

＝図書室利用案内＝

図書室は、亀田町公民館(新明町1)2階にあります。初めて利用される方は、住所等の確認できるもの(免許証・学生証など)を持参してください。

図書室利用時間

※公民館休館日は休み
 月・木＝午前9時～午後8時
 火・水・金・土＝午前9時～午後5時
 日・祝日＝午前10時～午後4時
 ●貸出冊数
 1人10冊まで(うち雑誌は3冊まで)
 公民館図書室 ☎381-2728

公民館休館日

12月15日、28日～1月3日

町民会館休館日

(老人福祉センターも同じ)
 改修工事のため、しばらく休館

郷土資料館休館日

12月1日、7日、8日、15日、16日、21日～23日、28日～1月3日

総合体育館休館日

12月2日、9日、16日、29日～1月3日
 ※28日は午後5時閉館です

亀田町公民館ホームページ ☎381-2728

<http://www2.ocn.ne.jp/~kame/index.html>

みんなの先生大募集!

あなたの技・知識をまちのみなさんに教えてください。

生涯学習指導者登録紹介制度開始からまもなく7年が経ち、登録更新の時期がやってきました。これまでの7年間、指導者の利用が少なかったため、制度の見直しを図り、今まで以上に皆さんに利用していただきたいと思っております。今まで登録されていた方はもとより、「〇〇なら、私にお任せ」という方の個人登録や「1人で教えるのは恥ずかしいけど、2～3人でなら教えてみたい。一緒に学びたい。」という方の団体指導者の登録も開始し、募集中です。ぜひこの機会にご応募お待ちしております。

グループでの登録も
大募集!!



詳しくは下記へお問い合わせください。

生涯学習課 ☎382-3703

変わる世に変わる信頼 水道水の「亀田町水道局」

取水計画と給水料
 水道工事のような亀田町始まって以来の大工事は、入念な計画が必要である。現在水道局に残る資料からその概要を紹介しよう。
 1、水源の位置
 (現在の水道局の位置) 大字袋津向山五三九二
 2、取水方法
 砂丘の凹地に取水井(鉄筋コンクリート内径5m30厚さ33cm深さ8m60)を設け、地下水をくみ上げる。この地下水の水質についてはすでに昭和四年七月、新潟県警察部衛生課の厳密な検査を受け、「飲料に適す」との判定を受けていた。
 3、周囲の概況
 砂丘下の地層は清浄なる細砂土にして周囲松林、砂原にして水質を汚損する如き施設、人気がない砂丘であった。
 4、水量の概算
 所要最大日給水量
 約六万四千立方尺に対し湧水日量は約一億四千万立方尺と必要且つ十分な湧水量を得られることが目論見られていた。
 5、基本計画給水人口
 当時の総戸数は二千二百十三戸、水道施設竣工後はその九割が上水道を利用し、将来の人口増からみて予定給水人口を一万六千六百六十人。これは昭和三十年を想定したものであったが、実際の人口増加は予想を上回り一万九千七百十六人(昭和三十年国勢調査)であった。

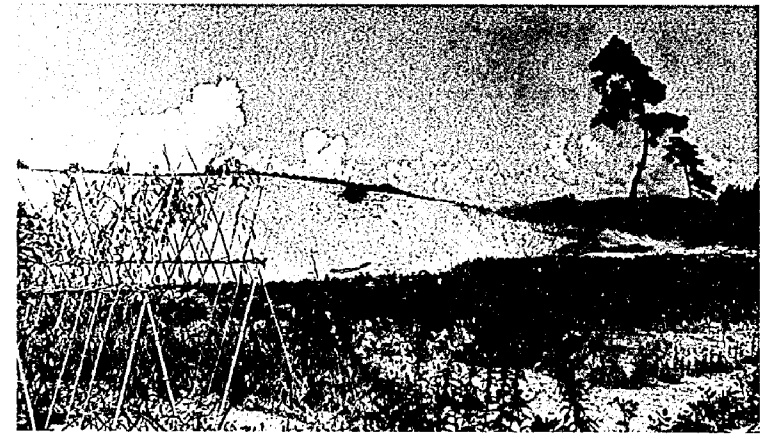

昭和20年代頃の向山

給水量は、一人一日に付四立方尺(四斗)、夏期及び冬期においては最大量はその一・五倍、六立方尺(六斗)。最大時給水量は平均給水量の二倍とみていた。(郷土資料館長)

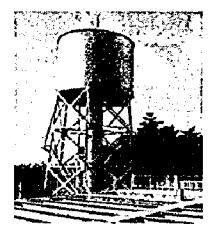

12月 保健・衛生 行事のお知らせ

12 December						
日	月	火	水	木	金	土
1	2	3	4	5	6	7
8	9	10	11	12	13	14
15	16	17	18	19	20	21
22	23	24	25	26	27	28
29	30	31				

乳幼児の健診

★母子手帳とアンケートをお持ちください。

会場…保健センター/受付時間…午後1時10分～2時

内容	対象	期日
4カ月児健診 (アンケートをお持ちください)	平成14年8月生まれ	12月16日(月)
1歳半児健診 (歯科検診も同時に行います)	平成13年6月生まれ	12月17日(火)
3歳児健診 ※尿の検査もあります	平成11年11月生まれ	12月18日(水)

※3歳児健診では、ご家庭での視力検査と聴覚(耳)検査が必要です。早めにアンケートに目を通し、検査してください。

指導・相談

★母子手帳をお持ちください。

会場…保健センター

内容	対象	日時
母親学級 (1回目)	平成14年11月中に届出した妊婦及び希望者	12月12日(木) 午後1時20分開始
母親学級 (2回目)	1回目終了者	12月19日(木) 午後1時20分開始
母親学級 (3回目)	原則として9月の受講者(お父さんも学べる内容です。)	12月26日(木) 午後1時20分開始
離乳食講習会	平成14年8月生まれ	12月10日(火) 午前10時開始
あそびの広場	あそびの広場として開放します。どなたでもどうぞ。 ※希望者は育児相談もできます。	12月3日(火)・10日(火) 17日(火) 午前9時30分～11時

健康相談

★健康手帳のある方は、お持ちください。

会場…公民館104会議室

内容	対象	日時
健康相談	40歳以上の希望者	12月13日(金)・25日(木) 午前9時30分～11時30分

予防接種

★母子手帳と予診票をお持ちください。

会場…保健センター/受付時間…午後1時30分～2時20分

内容	対象	期日
ツベルクリン反応検査	平成14年7月・8月生まれ ※ツベルクリン反応検査予診票(白)をお持ちください。 4歳未満で受けていないお子さんは受けてください。	12月11日(水)
ツ反判定及びBCG	ツベルクリン反応検査を受けた方 ※BCG予診票(背)をお持ちください。	12月13日(金)

◎三種混合・麻しん・風しん・日本脳炎の予防接種はかかりつけの医療機関で受ける個別接種です。(町外医療機関でも受けられます。) お子さんの体調のいいときにすすめておきましょう。不明な事は、かかりつけの医師または、保健センターへご相談ください。 ☎381-2111 内線401

◎転入した方は母子手帳を持って保健センターまでおいでください。予診票をお渡しします。

12月 小児科日曜当番 診療時間 午前9時～午後5時
(三市中蒲東蒲小児科医会の取り決め)

日	当番医	電話番号
1日	みと小児科クリニック(白根市)	☎370-1055
8日	さとう小児科医院(横越町)	☎385-5200
15日	小児科高野クリニック(新津市)	☎0250-23-3011
22日	ささかわ小児科クリニック(四ツ野野2)	☎383-5500
29日	下越病院(新津市)	☎0250-22-4711

※小児科高野クリニックの診療時間は午後4時30分までです。ご注意ください。

フッ素塗布事業のお知らせ

自己負担 1,000円(2,000円のうち、町が半額助成)
対象 1～4歳未満児
実施場所 町内および横越町の歯科医院
※詳細は保健センターへお問い合わせください。 ☎381-2111 内線403・405

アスパーク 親子レクリエーション教室

◎会場 亀田町総合体育館(メインアリーナ)
◎対象 幼児と保護者
◎内容 親子でできるリズム体操や遊びをおこないます。
◎日時 12月18日(水)
午前10時30分～11時30分(午前10時受付開始)
◎参加費 保護者のみ 1回200円
◎問い合わせ 町民体育課 ☎381-1222

休日の当番医院と水道当番業者

※印は、変更のあった医院です。

日	当番医院(診療時間 午前9時～午後5時)	当番業者(受付時間 午前8時～午後5時)
1日	横田医院(袋津3) ☎381-2729	(株)禎招工事 ☎382-6355
7日		(有)サンエツ工業 ☎382-3146
8日	松原医院(本町2) ☎381-2243	(株)宏栄工業 ☎381-5184
14日		旭総和(株) ☎383-0071
15日	高橋医院(東本町4) ☎381-2062	小木工業(株) ☎382-3171
21日		(株)小野建築設備 ☎382-6489
22日	※ささかわ小児科クリニック(四ツ野野2) ☎383-5500	(有)新和設備工業所 ☎381-5016
23日	山岸医院(袋津2) ☎382-4133	風間建設工業(株) ☎381-4962
28日		(有)佐藤工業所 ☎381-3507
29日	小林整形外科(四ツ野野1) ☎382-7333	(株)禎招工事 ☎382-6355
30日		(有)サンエツ工業 ☎382-3146
31日		(株)宏栄工業 ☎381-5184

※亀田第一病院(西町2)では当直医がいますので、緊急の場合、診察に応じます。 ☎382-3111

※休日(土曜日を含む)の水

道管の破裂・漏水のときに、連絡してください。

※歯科の場合は下記へ
県歯科医師会休日歯科診療センター(新潟市堀之内南3-8-13)
☎283-3030

骨髄バンクにご登録ください

毎年6000人の方が、突然、白血病などの血液難病にかかっています。骨髄移植を受けることができれば、多くの方の命が助かります。そのため、白血球の型が一致する骨髄提供者(ドナー)が必要です。でも、一致する確率はわずか数百人から数万人に一人、だから、一人でも多くの患者さんを救うためには、たくさんのドナーが必要になってきます。



(登録には腕からの約10ccの採血ですみずす費用はかかりません。)

登録できるのは
年齢が20～50歳までの健康な方
登録のお問い合わせはフリーダイヤル
0120-445-445

特定非営利活動法人
全国骨髄バンク推進連絡協議会
☎03-3356-8217 <http://www.marow.or.jp>

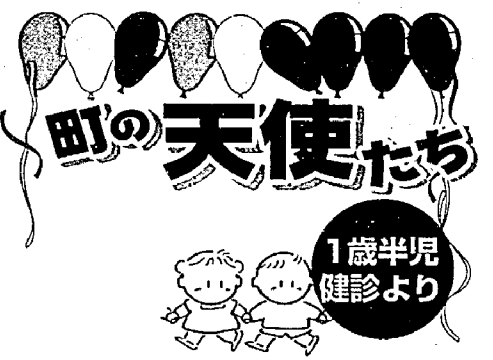

言葉の履歴書

メトロ

メトロといえば地下鉄のこと。東京の地下鉄網は「メトロ・ネットワーク」と呼ばれます。

メトロ (métro) はヨーロッパ、特にパリの地下鉄を指すフランス語で、メトロポリス (首都) 鉄道の略語です。

世界最初の地下鉄は1863 (文久3) 年、ロンドンに誕生しました。地下に円管状のトンネルを掘って建設したところから、英語ではチューブ (tube)。1900 (明治33) 年のパリのあとは、ベルリン、ニューヨークと各国で建設されました。

わが国最初の地下鉄は上野・浅草間の2.2キロで、昭和2 (1927) 年12月30日に開業しています。

乗車時間は4分50秒、料金は均一の十銭。硬貨を入れてアームを押せば通れるターンスタイルの自動改札機が話題を呼びました。

当時の呼称は「地下鉄道」で、ポスターにも「東洋唯一の地下鉄道」と記されています。米語のサブウェイ (subway) の訳語でしたが、やがて、「地下鉄」と略称されて現在に至っているわけです。

(9月生まれ)
朝梨ちゃん
杏佳ちゃん
杏奈ちゃん

保護者名 町名 区
池端 豊 稲葉 2 区
佐藤 勇次 船戸山 1
飯沼 秀二 曙 町 4
32 22 17

ちがや (10月届出)

(10月生まれ)
愛可ちゃん
瑞歩ちゃん
及紅ちゃん
駿介くん
大翔くん
優月ちゃん
菜緒ちゃん
那奈ちゃん
里奈ちゃん
美悠ちゃん
涼華ちゃん
理子ちゃん
陸哉くん
玄流くん
凛果ちゃん
梨々華ちゃん
結菜ちゃん
京ちゃん
娘くん
あげはちゃん
結衣ちゃん

小山 吉明 袋津 6	皆川 広之 曙 町 4	筒井 省吾 西城 山 1	喜藤 崇 西 町 3	木滑 健一 諏訪 1	濱口 準一 早通 2	石川 知明 四ツ興野 4	小田嶋友春 四ツ興野 5	瀧澤 恒行 西 町 4	菅 裕一 元 町 4	菅 智和 曙 町 1	荒井 一樹 砂 岡 2	齋藤 晴雄 水道 町 5	平間 淳史 鷗ノ子 1	佐々木 健 早通 1	山口 伸行 早通 1	早川 竜也 諏訪 1	高崎 直大 鷗ノ子 1	長谷川勝則 鷗ノ子 1	宮崎 博人 五月 町 2	熊倉 靖 四ツ興野 4															
58	58	57	54	52	36	32	32	58	58	57	54	52	36	32	58	55	55	55	54	44	43	38	34	33	32	25	4	58	58	57	54	52	36	32	32

ごめいふく (11月1日〜15日届出)

故人	世帯主	町名	区														
本圖 江 政雄 (82)	本 人	東船場 2	区														
倉嶋 政雄 (79)	勝 弘	船戸山 4															
長谷部 コウ (82)	本 人	東本町 4															
廣田 キイ (86)	本 人	向陽 2															
星井 ミチ (75)	本 人	新明町 2															
村山 三治 (96)	昇	本 町 2															
本間 三男 (77)	輝 雄	元 町 3															
渡邊 政夫 (65)	正 子	曙 町 3															
本田 ヒデ (87)	本 人	砂 岡 2															
阿部 トシミ (88)	庄 栄	砂 岡 2															
佐藤 清一郎 (87)	一 太郎	城 山 2															
線 キウ (75)	春 男	早通 1															
木村 美枝 (71)	真 二	丸 湯															
高野 津夫 (63)	伸 一	西 町 3															
西山 ラク (98)	一 弘	五月 町 3															
渡邊 直一 (93)	孝 之	四ツ興野 2															
山崎 清子 (55)	孝 之	中 島 4															
59	58	55	52	47	43	36	35	33	32	24	21	18	17	11	8	1	区

※掲載を希望されない方は、届け出の際に住民課窓口までお申し出ください。
※掲載漏れがあった場合、企画調整課広報係までご連絡ください。

宗徳寺保育園

子育てテレホンサービス
※24時間いつでも聞ける子育てヒントのテープです。
12月 幼児とウン ☎381-9777
子育て広場 (要予約)
※未入園児とその保護者の方、保育園に遊びに来てください。
子育てのお話をしませんか!
12月12日(木) 午前10時~11時 ☎381-3755

12月議会のお知らせ

町議会12月定例会は、12月17日(火)から20日(金)までの4日間開会する予定です。詳しい日程など、問い合わせは下記のところまでお願いします。
●役場議会事務局 ☎381-2111 内線321