



当町にシルバー人材センターが設立

11月15日町民会館において、社団法人亀田町シルバー人材センターの設立総会が開催されました。

当町は、60歳以上の高齢者が平成6年4月1日現在で6,324人、人口比率20.1%でしたが、今年4月1日では、7,489人24.1%に急増。なかでも職業生活引退後にあって、なお自らの経験と能力を生かし、働くことを通じて社会参加と生きがいを求める高齢者が増加していることが平成10年8月のアンケート調査でわかりました。この状況を考慮し、阿部町長は今年5月に設立準備室を開設し、設立準備委員会の審議を経てこの日を迎えました。

総会には、登録会員76人中60名が出席し、理事長に立川昭二氏(亀田町助役・設立準備委員会委員長)が就任しました。同氏は挨拶で、「行政の全面的な協力を要請するとともに、各企業にも仕事の受注の働きかけを進め、会員の就業機会の確保を組織的に提供していきたい」と述べました。同センターは県の認可をまってスタートしますが、引き続き会員の募集を行っています。

●問い合わせ…シルバー人材センター(役場内) ☎381-2111内線 108

◆ おもな内容

コンピュータ西暦2000年問題	— 2
冬を乗り切ろう	— 6
介護保険スタートまであと4か月	— 8
亀田町在宅福祉支援サービス事業	— 10
国・県融資のご案内	— 11
レンズでキャッチ	— 12
110番情報	— 14
町長選挙の投票日が決定	— 17
アスパークの教室案内	— 18
生涯学習日より	— 20
12月の保健・衛生行事	— 22
住民の動き	— 24

“備えあれば憂えなし” コンピュータ西暦2000年問題

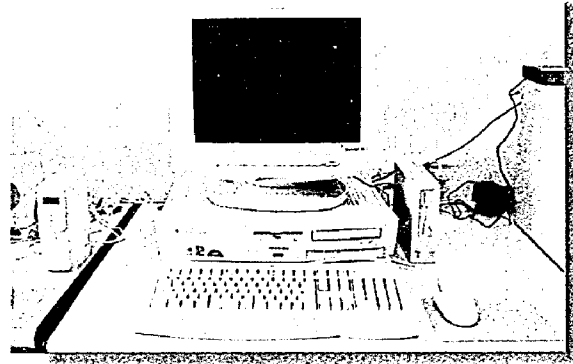

コンピュータ西暦2000年問題に関する年末年始に向けた準備について

コンピュータ西暦2000年問題については、金融、エネルギー、情報通信、交通、医療といった影響の大きい重要分野等において官民をあげた徹底した未然防止や危機管理等の対応が進みました。このため、2000年問題に起因して、社会インフラ等において日常生活に深刻な影響を与えるようなサービスの停止等大きな混乱は生じないと考えます。しかしながら、日常生活で時には経験するような小規模あるいは短期的な不都合を含め、万一の場合に備えて、国民の皆様一人一人が念のための準備を行うことは重要なことです。このため、本問題について準備を行う際の留意事項をとりまとめましたので、一助としてください。

なお、この時期はお正月休暇に当たりますので、この時期のために例年行う準備等の中で、各ご家庭において無理なく対応されることをお奨めします。

〔主に一般の方に向けた留意事項〕

1. 食料、飲料水等について

関連企業・機関等の2000年問題への対応が進んでいるため、食料の供給や電気、ガス、水道等重要なサービスについては、2000年問題に起因して、大きな問題が発生することはないと考えます。なお、かねてより地震、風水害等への備えとして、2、3日分の保存のきく食料、飲料水等の備蓄、救急箱、懐中電灯、ラジオ、乾電池等の準備を行っていただいていると思いますが、この際これを点検されることをお奨めします。※1



※1 可燃物の近くでのロウソクや密室での練炭等の使用、ガソリンのポリタンク備蓄等は危険ですので避けてください。

(次のページへつづく)

*インフラ…インフラストラクチャ (infrastructure) の略。交通・運輸網、上下水道、電力施設など生活共同体にかかわる基本的施設。

西暦2000年問題 (Y2K) とは?

システムプログラムにおいて、西暦のデータを“下2桁”で処理している場合には、西暦2000年は「00」と確認することになります。

そのため、コンピュータシステムによっては、西暦2000年を西暦1900年と判断し、誤作動する可能性があります。

さらに西暦2000年は特殊な閏年となります。コンピュータにはプログラム上で、“西暦を4で割り切れる年は閏年”、“100で割り切れる年は閏年ではない”と認識させています。しかし、“400で割り切れる年も閏年”ですので、西暦2000年は閏年なのですが、前述の定義によって閏年ではないと確認する可能性もあります。

これらの理由によって、西暦2000年になると、コンピュータシステムの不具合が同時に多発することが危がされています。

この問題が、いわゆる「コンピュータ西暦2000年問題 (Y2K*)」です。

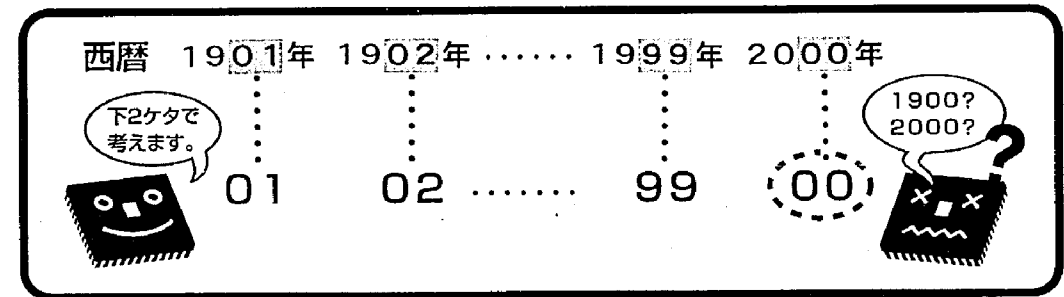

※Y2K=Year 2 Kiloの略

亀田町の取り組み
町の保有するシステムの点検やプログラム修正・模擬テストを行い正常に作動することを確認しており、町の業務に支障は生じないものと思われれます。
万一不測の事態が発生した場合でも、業務に影響が出ないようコンピュータ西暦二〇〇〇年問題対策本部を設置し、危機管理計画を策定しており、万全の体制で臨むこととしています。
なお、電気、ガス、水道、通信、公共交通機関等の社会インフラについては、これまでのそれぞれの機関における対策により、二〇〇〇年問題に起因する大きな混乱が起きたり、住民生活や企業活動に重大な支障が生じることはないものと考えられています。
しかし、万一亀田町において、「住民の生命、財産に大きな影響を及ぼす問題」「災害に該当するような甚大な問題」が発生した場合については、亀田町地域防災計画に定める災害対策本部を設置し対処することとしています。
■問い合わせ
亀田町役場 総務課
☎ 381-2111 内線 221・224・225

あなたの家の家電製品はだいじょうぶ? 簡単にできるチェック方法

ビデオなど、日付表示のある製品は、実際に2000年1月1日にセットしてみましょう。2000年1月1日は土曜日、1900年1月1日は月曜日ですから、土曜日の表示ができれば問題ありません。

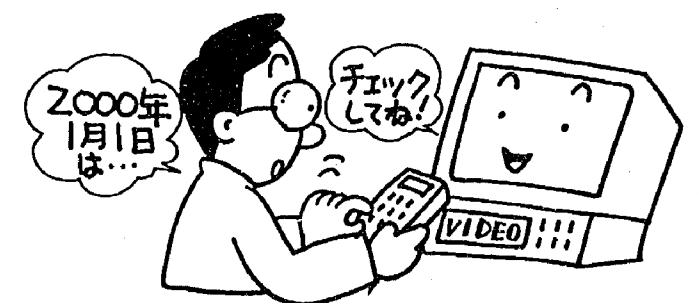

● 2000年問題に関する情報は官邸ホームページでみることができます。 <http://www.kantei.go.jp>

〔一般の方、事業者の方共通の留意事項〕

7. 年末年始における電話及びインターネットの利用について

年末年始に2000年問題で電話やインターネットに大きな問題が発生することは無いものと考えますが、何らかの理由で特定の地域に電話等の利用が集中した場合には回線が込み合ってしまうことがあります。このため、電話やインターネットがつながるかどうかの確認やお急ぎでない用件等の通話、通信をできるだけ控えていただきますようお願いいたします。



8. 年末年始の旅行について

年末年始の国内旅行については、2000年問題に起因して大きな問題が生じることは無いものと考えますが、余裕を持った計画を立てることをお勧めします。海外については、国によって2000年問題により不都合等が生じる可能性があることも考慮して旅行の実施についてそれぞれが判断をするともに、実施の際には余裕を持った計画等を立てられることをお勧めします。また、出発前には、家族や関係者に詳細な日程を連絡しておく、加入する海外旅行傷害保険が2000年問題をカバーしていることを確認する、現地の大使館や総領事館の連絡先を確認しておく、2000年問題に関する旅行・滞在先の最新の情報等を旅行会社や航空会社へ問い合わせしておく等の対応をお勧めします。



9. 悪質商法・詐欺等への注意喚起について

今後、2000年問題に絡めて消費者の不安を煽ったり、誇大広告や欺瞞的広告により物品等を販売するなどの悪質商法やコンピュータの誤作動等を口実とした各種詐欺的行為等が発生するのではないかと指摘もあり、被害に遭わないように十分に注意していただく必要があります。なお、不審に思った場合は、早めに警察、通産省（地方通産局）や国民生活センター、消費生活センター等の相談窓口にご相談してください。



10. コンピュータ・ウィルス等への注意喚起について

2000年問題を解決するプログラムを提供するなどとしてコンピュータ・ウィルスを配布するなどの行為が既に発生しておりますが、これらの被害に遭わないために、プログラムを使用したりメールの添付ファイルを開く際の事前のウィルス・チェックやパスワード管理をはじめとするセキュリティ対策をこの機会に見直し、徹底していただくことが有効です。



〔事業者の方に向けた留意事項〕

11. 中小企業における対応について

中小企業の方へはこれまでも2000年問題に関する危機管理計画の策定をお勧めしてきておりますが、必要なデータのプリントアウト等によるバックアップの確保や社内の緊急体制の整備など危機管理の対応について再度ご確認ください。

なお、詳細は、中小企業庁が別途作成する「中小企業における西暦2000年問題に関する年末年始の対応について」をご参照ください。これは、中小企業庁等のホームページに掲載されるほか、各都道府県の中小企業地域情報センターでも入手できます。また、同センターでは2000年問題に係る相談（無料）も受け付けています。

◆新潟県中小企業情報センター フリーダイヤル 0120-200-4511【2000年問題専用ダイヤル】

2. 預貯金の記録等について

各金融機関、郵便局では、預貯金データのバックアップを取ることとしておりますので大きな問題が発生することはないと考えますが、日頃から記帳を行うことにより、振込、自動振替等の取引内容や預貯金残高等を記録しておくことは、的確な資産管理という観点からも有意義であると考えます。

また、念のため、年末年始までに受け取る領収書等を保管し、来年1月以降に受け取る請求書等について誤りが無いか十分チェックすることをお勧めします。



3. 現金引き出しについて

各金融機関、郵便局では、預貯金の払戻し等に支障が生じないよう、万全の体制で臨むこととしております。したがって、現金自動預払機が使えないお正月休暇の分も考慮しながら、例年通り対応されることをお勧めします。

なお、多額の現金を手元に置くことについては、盗難等のリスクがあることにも十分注意を払う必要があります。

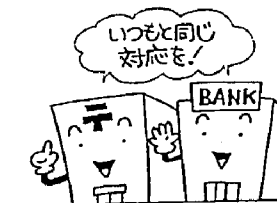

4. 灯油・ガソリン等の備えについて

灯油・ガソリン等については、石油関連企業は各社とも供給に支障が生じないよう、万全の体制で臨むこととしており、さらに国内には約166日分に相当する石油も備蓄されていること等もあり大きな問題は生じないと考えます。年末年始の休暇の日数や気温等を考慮して、例年通り各ご家庭で備え付けのタンク等に適切な量を確保しておくことお勧めします。※1

※1 可燃物の近くでのロウソクや密室での練炭等の使用、ガソリンのポリタンク備蓄等は危険ですので避けてください。

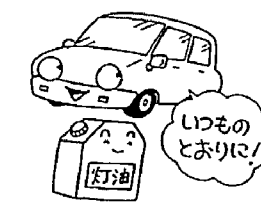

5. 医薬品等について

常備薬等については、この際必要なものがあるか点検することをお勧めします。医療機関で処方される医薬品については、医療機関や薬局等がそれぞれ必要な在庫を確保することとしておりますので問題ないものと考えますが、持病等により日頃から服用されている薬がある方でご心配な方は、念のため主治医に相談してください。また、在宅療養中で医療機器を使用されている場合は、主治医に事前に必ず相談してください。

なお、心臓ペースメーカー等の患者の生命に影響を与える可能性がある医療機器については、これまでの調査により問題が発生することはないと考えます。



6. 身近な家電製品等について

年号を含めて日付管理を行っているパソコン、FAX、電話機・携帯電話機、ビデオカメラ、ビデオテープレコーダー等の一部では、日付表示のずれ等不具合が生じるものがあります。マニュアル等により事後的にご自分で修正することが可能なものもありますが、疑問の点があれば、各メーカーのお客サービス窓口やホームページ等を通じて、早めに身近な製品の2000年問題について確認されることをお勧めします。

なお、冷蔵庫、洗濯機、掃除機、電子レンジ、炊飯器、エアコン等は2000年問題による不具合は生じないと考えます。



目指しませんか!

路上駐車「ゼロ」の町

町は関係機関、地域の代表と除雪体制について協議し、雪による混乱が生じないように努めてきました。この冬も各機関と協力して、道路除雪にあたる方針です。国、県、町、そして皆さんの協力して、生活に必要な道路を確保し、この冬を乗り越えましょう。願わくばこの冬は少雪であってほしいですね。

道路の確保に 全力投球

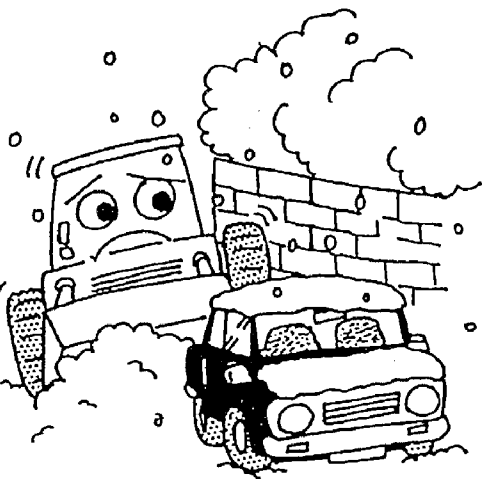

困ったな

町では、建設省、新潟土木事務所、JRなど関係機関、また地域の代表として各区長の皆さんから集まっていたいただき、「平成11年度冬期道路交通確保(除雪)会議」を12月9日に開催し、この冬の雪害対策や除雪計画について協議します。

雪が降って困るのは、まず交通です。年々自動車への依存が高くなり、道路を雪に奪われては、わたしたちの生活は成り立たなくなってしまう。この冬も道路の確保には、迅速に適切な措置をとる体制です。

路上駐車があると 除雪できません

町の除雪作業は、毎日の降雪の様子を見ながら行われます。観測地点において午前2時の積雪が10cm以上になると、町道の除雪計画道路すべてを除雪する計画です。また、国道あるいは県道についても、同じようにそれぞれの管理者が除雪を行います。

通勤・通学の時間帯には除雪が完了するよう、作業は早朝から行います。順調に進めば、皆さんに不自由をかけることも少なくてすむのですが、せっかくの除雪作業も、路上駐車があるとお手上げです。除雪機械が先へ進めなくなり、その道は雪が積もったまま。これでは交通渋滞や事故のもとになり、たくさんの人々に迷惑がかかります。作業を安全・迅速に行うために、路上駐車は絶対にしてほいでください。

皆さんに

お願いしたいこと

- ◆各戸の出入り口が、除雪作業でふさがれる場合があります。お手数でも、各戸で手直ししてください。
- ◆除雪作業中は危険ですから、除雪車に接近しないでください。とくにお子さんは、絶対に近づかないよう監視をお願いします。
- ◆降雪のため竹・樹木等が道路上に垂れ下がると、交通の障害になります。支障のないよう、処理してください。
- ◆宅地の雪を道路に捨てる方が見受けられますが、道路に雪は捨てられません。除雪の前後にかかわらず、道路上に出さないでください。
- ◆家屋密集地の屋根の雪おろしは、町の除雪対策本部(建設課)または新潟土木事務所と連絡を密にして、その後実施してください。
- ◆除雪作業は、早朝または夜間作業が多いため、作業による騒音等でご迷惑をかけますが、ご協力をお願いします。

そのほかに協力 してほしいこと

- ◆消火栓、防火用水をいつでも使用できるように、除雪にご協力ください。
- ◆各区のゴミ集積所は常時除雪を行い、収集に支障のないようにしてください。

除雪についての お問い合わせは

- ▼県道：新潟土木事務所維持管理課
☎231-8307
- ▼町道：亀田町役場建設課
☎381-2111

JRからのお願い 踏切二か所が通行止め

冬期間、次の2か所の踏切が車両通行止めとなり、通行ができなくなります。車両通行止めとなる期間は、12月15日～3月15日です。

- 《車両通行止めとなる踏切》
- ▼第二北山踏切：中島2丁目(亀田駅～越後石山駅間)
- ▼城所踏切：城山4丁目(荻川駅～亀田駅間)

寒波にそなえて 水道管の冬支度

を忘れずに!!

寒さがしだいに厳しくなり、冬が近づいてくると肌を感じます。冬の支度はもう済みましたか?水道管の冬支度も、忘れないでくださいね。

凍結を 防止しよう

凍結を防ぐために、水道管には保温材を地下30cmまで取り付けてください。(簡単な市販品があります)

さらに、管に直接ヒーター線(サーモスタット付き)を巻き(図1参照)、布きれ・フェルト・保温筒などで管を包み、ビニールテープまたはカバーで巻くと効果的です。(図2・3参照)

また、メーターボックス内にある水抜きバルブにより、管内の水を抜く方法もあります。厳寒期には、水を少し出しておくで一層安心です。

凍つて水が 出な

蛇口の栓を開き、タオルをかぶせ、その上からゆっくりとぬるま湯をかけて溶かしてください。急に熱湯をかけると、水道管や蛇口が破裂することがあるのでご注意ください。

もしも、 破裂し

メーターボックスの中にあるバルブを閉めて水を止め、破裂した部分に布をテープでしっかり巻き、応急手当てをしてください。

そして、水道局か局指定業者に連絡してください。なお、破裂による修繕料、上下水道料金は、使用者の負担になります。くれぐれも、破裂しないよう、ご注意ください。

夜の 冷え込みに ご注意

水が水になると、体積(容量)が増えます。水道管の中にある水が凍った場合、体積の増えた分が管に負担をかけ、破裂の原因になります。

水道の水は、気温がマイナス3度以下に下がると凍り始めます。とくに次の個所に気をつけてください。

- ▼家の外にある水道管
- ▼北向きにある水道管
- ▼風当りの強いところにある水道管
- ▼屋外にある給湯器

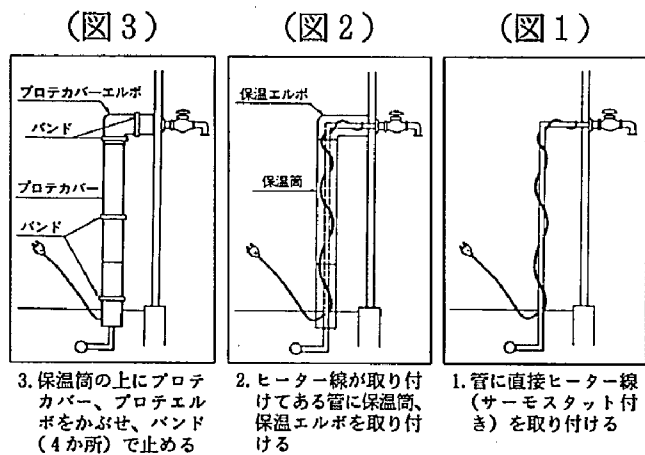

水道局よりお願い

- 降雪時にはメーターボックスの除雪をお願いします。除雪をしていないと推定料金となり、漏水している場合、発見が遅れます。(偶数・奇数月それぞれ検針日は、各月とも5日～15日に行います)
 - 大雪等でメーターが検針できないとき、上下水道料金を推定料金として後月精算させていただきます。
- ※メーターボックスの管理は、各家庭でお願いします。

■問い合わせ…亀田町水道局
☎381-3101

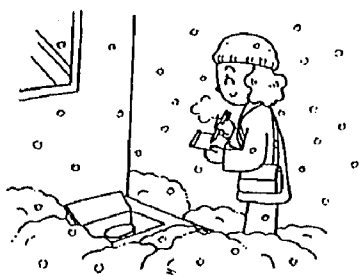

介護保険に対する不服・苦情について

●「不服」について

要介護（支援）認定の結果や保険料の徴収、滞納処分等の不服は、県に設置される「介護保険審査会」に申し立てることができます。

- 要介護（支援）認定への不服
- 保険料などの不服



介護保険審査会

●「苦情」について

サービス内容などに関する苦情は、「国民健康保険団体連合会（国保連合会）」が担当します。国保連合会が必要に応じてサービス提供機関に対して指導や助言を行います。

- サービスなどに関する苦情



国保連合会



サービス提供機関へ
介護保険サービスの
質的向上に関する調
査・指導・助言

いずれも役場福祉課にお問い合わせください。 ☎381-2111 内線 141・142・146

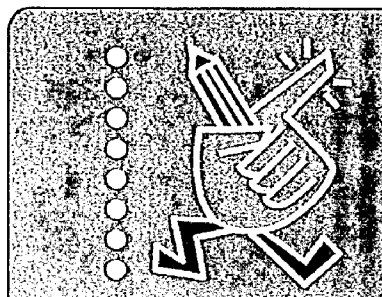

介護保険を上手に利用するための チェックポイント

介護保険は介護が必要になっても再び自立して生活するようになるための自立支援制度です。上手に利用しましょう。

申請と 訪問調査	家族だけの介護が負担、老親の状態が何かおかしいと思ったら、悩む前に、要介護認定の申請をしましょう。 訪問調査は本人に必要なサービスが何かを判断するためのもの。調査員の質問に憶せず答えて、分からないことは説明を求めましょう。
要介護度	要介護度のランクが高ければサービス量は増えますが、利用者の「自立」が介護の目的です。利用者が「自立」していくためのサービスが何かをまず考えましょう。
介護サービス 計画	介護サービス計画は「寝たきり」になっていってしまうのが、「自立」していくかの決め手になります。介護支援専門員と十分に相談し、家族の人も何のためのサービスかを理解し、納得できるものを作成しましょう。
サービス提供 機関	サービス提供機関は自分で選び契約します。質のよいサービスが受けられるのかは、自分で判断しなければなりません。サービス機関へ十分な説明を求め、トラブルが起きないように契約しましょう。
負担	介護保険には負担が伴います。いつ、どのような額の支払いが必要になるのか、資金準備をしておく必要があるでしょう。長期的にはライフプランが必要な時代になっています。

要介護認定の申請を受け付けています。

今月(12月)の申請受付地区
(行政区)

15・16・17・18・19・20・21・26
36・38・39・40・41・42・43区

申請受付場所

役場福祉課の窓口

●申請の受付窓口は役場福祉課です。

申請は本人や家族の他に、居宅介護支援事業者に申請の代行を依頼することができます。

「費用は一切かかりません。」

町内の居宅介護支援事業者については下記のとおりです。

居宅介護支援事業者の名称	所在地	電話
訪問看護ステーション かめだ	亀田町西町2-5-22	382-3133
医療法人社団らぼーる新潟 ゆきよしクリニック	亀田町稲葉1-4-3	382-3450
亀田町在宅介護支援センター 向陽の里	亀田町向陽2-6-1	381-1959
亀田町在宅介護支援センター	亀田町早通字西郷260-1	382-1111

* 申請の代行は町内の居宅介護支援事業者だけでなく、町外の居宅介護支援事業者にも依頼することができます。役場福祉課にお問い合わせください。

* 老人保健施設や特別養護老人ホームに入所されている方は、施設にご相談ください。

●申請すると調査、介護認定審査会の審査を経て、 どの程度介護が必要なのかの『要介護度』が決まります。

[自立、要支援、要介護1、要介護2、要介護3、要介護4、要介護5]の7段階

* 原則として、申請から30日以内に認定結果を通知することになっています。

* 認定が有効となるのは、平成12年4月1日からです。

国・県 融資のご案内 —お気軽にご相談ください—

国の融資制度

- 金融環境変化対応貸付**
- ・融資対象 金融機関との取引状況の変化により、資金繰りに影響を受けている中小企業者。
 - ・資金用途 運転資金
 - ・限度額 3,000万円（既存借入限度額とは別枠）
 - ・融資利率 年 2.2%（10月14日現在）
 - ・返済期間 5年以内（特に必要な場合7年以内）
据置1年以内（特に必要な場合2年以内）
 - ・保証人等 保証人（原則1名以上）または不動産等の担保、信用保証協会の保障が必要
 - ・申込先 国民生活金融公庫 新潟支店
☎228-2151
- ※特別相談窓口を開設していますので、お気軽にお問い合わせください。

県の融資制度

- 新潟県中小企業金融円滑化対策資金**
- ・融資対象 県内において1年以上継続して同一事業を営む中小企業者のうち、破綻金融機関等からの借入残高があり、新たな資金調達に支障を来している方。
 - ・資金用途 運転資金、設備資金（借り換え、土地取得のための資金は除く）
 - ・限度額 3,000万円
 - ・融資利率 年 2.5%（10月20日現在）
 - ・返済期間 運転5年（うち据置1年以内）以内
設備7年（うち据置1年以内）以内
 - ・信用保証 県信用保証協会の保証付き
 - ・申込先 下記書類を付して、市内金融機関へ申し込む。
(1)破綻金融機関等が発行する借入残高証明書
(2)県税の納税証明書

特別信用保証制度のご案内

破綻金融機関との取引のある中小企業者等の皆さんが、すでに借り入れしている借入金の返済を含めた資金調達に支障を来している場合、次の信用保証制度が利用できます。

●中堅企業向け（資本金5億円未満で、中小企業に該当されない方）

- 中堅企業（破綻金融機関等関連）特別保証
- ・保証限度額 普通保証5億円、無担保保証1億円、ただし、既存の保証付き借入金の残高分を含みます。
 - ・対象資金 原則破綻金融機関等からの借入額を限度とし、保証付き借入額はその8割に限ります。
 - ・保証期間 運転資金5年以内、設備資金7年以内で据置期間は1年以内です。
 - ・保証人 7,500万円までは第三者保証人は不要です。
1億円を超える場合は原則担保が必要となります。
 - ・信用保証料 無担保保証0.65%、普通保証0.75%
 - ・資格要件 取引金融機関の破綻により、金融取引に支障を来している旨の県知事による「認定書」が必要となります。
 - ・取扱期間 平成13年3月31日までとなっています。

●中小企業者向け

- 中小企業金融安定化特別保証
（金融環境変化対応資金保証）
- ・保証限度額 3億5,000万円（一般保証とは別枠対応）
普通保証3億円、無担保保証5,000万円、うち無担保無保証人1,000万円が利用できます。
※ただし、中小企業金融安定化特別保証・倒産関連保証の利用残高を含んだ合計額の範囲内の取り扱いとなります。
 - ・保証期間 運転資金5年以内、設備資金7年以内で据置期間は1年以内です。
 - ・保証人 第三者保証人は不要です。
5,000万円を超える場合は原則担保が必要となります。
 - ・信用保証料 1,000万円以内0.40%、5,000万円以下0.65%、
5,000万円超0.75%
 - ・資格要件等 取引金融機関の破綻により、金融取引に支障を来している旨の市町村長による「認定書」（7号認定）が必要となります。
また、業績が極端に悪化し大幅な債務超過の状態に陥っており、事業の好転が望めず事業継続が危ぶまれる場合等を除き、保証取り扱いをします。
 - ・取扱期間 平成12年3月31日までとなっています。

※新潟県信用保証協会では「特別相談窓口」を設置していますので、お気軽にご相談ください。
新潟県信用保証協会 本店 ☎267-1311

亀田町在宅福祉支援サービス事業のご案内

少子・高齢社会を迎え、だれもが住み慣れた地域で安心して心豊かに生活したいと願っています。そこで、地域の方たちが相互に助け合い、支え合いながら、共にふれあい一人ひとりが参加してつくりあげる福祉のまちづくりを目指して、在宅福祉支援サービス事業を平成12年4月1日実施に向けて準備を進めています。

在宅福祉支援サービスのしくみ

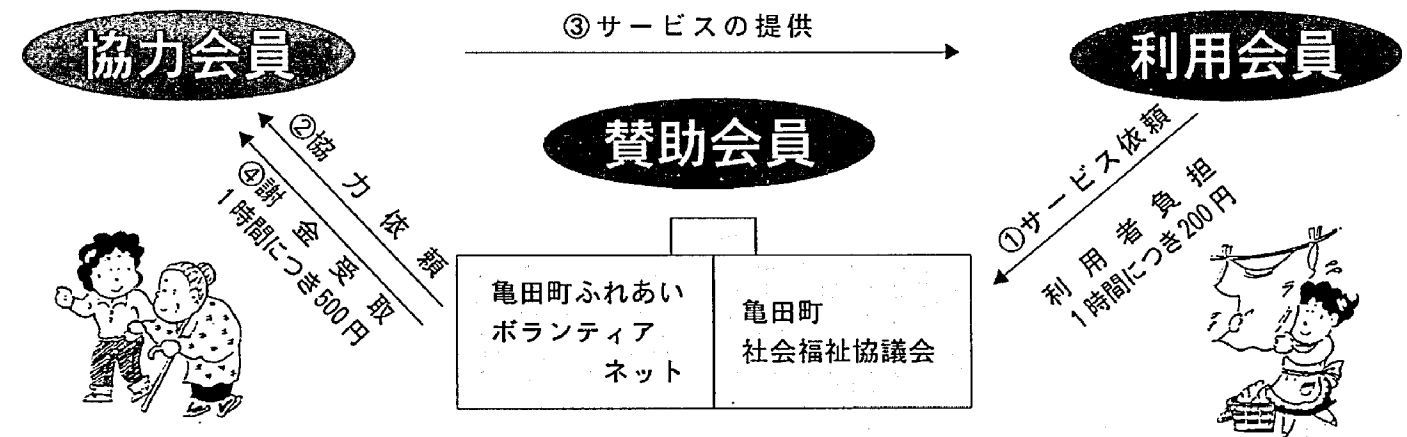

在宅福祉支援サービスの会員

この事業は、サービスを受けたい方と、このサービスに協力できる方との会員制によって行います。

- 利用会員……亀田町にお住まいのお年寄りや体の不自由な方などで、日常生活に支障があり、（援助を受ける方） サービスを受けたい方。（年会費1,000円が必要）
- 協力会員……亀田町にお住まいの方で、この事業に理解と熱意をもってサービスに協力くださる方。（年会費1,000円が必要）
- 賛助会員……この事業の趣旨に賛同し、金品の援助をしてくださる方。

—協力会員(有償ボランティア)募集—

あなたも会員になって助け合いの輪に入りませんか。
亀田町にお住まいの方で、助け合いと思いやりの精神で活動して下さる方の登録を募集しています。
活動については、一般のボランティア活動と異なり、1時間につき500円の謝礼が支払われます。多数の方々の参加をお待ちしています。



この事業について詳しいことは
亀田町社会福祉協議会へ
亀田町新明町1-2-3 ☎381-7221

—在宅福祉支援サービスの内容—

- 【家事の世話】
- ・食事の世話
 - ・衣類の洗濯、補修
 - ・住居等のそうじ、整理、補修
 - ・買い物 など
- 【介助サービス】
- ・身の回りの世話
 - ・通院の付き添い など
- 【その他】
- ・官公庁、医療機関等への連絡
 - ・話し相手
 - ・留守番
 - ・子育て支援 など



レンズでキャッチ

レンズでキャッチ

“新鮮・安い・産直”の農産物が大人気!

第23回農業まつりが11月7日に開催され、会場の町民会館は大勢の人でにぎわいました。

前日の6日にはまつりの一環として、亀田町農村公園で梅の苗木の植樹が行われました。事前に応募した一般の参加者と関係者によって植えられた約100本の梅の苗木には、玉牡丹、八重寒紅、見驚の3種類ありますが、花が咲くのはだいたい平成13年の3月中旬ころですが、梅の香りが漂うのが今から楽しみです。

まつり当日の7日には農産物即売会や写真コンテスト、フリーマーケットなどが行われました。その中でも注目のイベントは、今年初めて行われた梅料理コンクール。アイデアいっぱいの料理が出品され、来場者による人気投票では「どれもすごくおいしそう!」「梅ってこんなふう料理に取り入れることができるんですね」といった声が聞かれました。その人気投票と審査員による食味審査により、塚本好子さん(袋津)・金田松子さん(旭)合作の“さんまの梅肉ロール揚げ”(下にレシピを掲載)が1位に輝きました。「栄養豊富な秋の魚・サンマをよりおいしく食べていただくために考えました。臭みを取るために梅肉をぬり、根野菜で巻いてみました。」とお二人で工夫して作り上げたそうです。2位は松沢真弓さん(茅野山)の“梅酒ゼリー”、3位は吉田ヒサさん(袋津)の“梅入りゼリー”となりました。梅のクエン酸は殺菌・疲労回復に効果があるとのこと。皆さんも、亀田の梅で健康的な料理を作ってみてはいかがでしょうか?



品物が飛ぶように売れていきます



“梅の里づくり”を進める町長



チビっ子3人で力を合わせたよ



今年は23mのジャンボのりまき



こ〜んなにやわらかく、おいしいおもちです



昔なつかしい“ドン菓子”おいしいね!



「指輪を買ってもらうんだ」

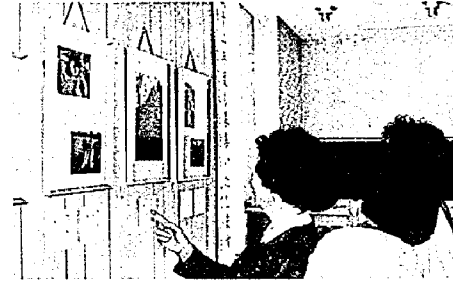

写真コンテスト、皆さんきれいに撮ってます

〈さんまの梅肉ロール揚げ〉

◆材料(4人分)

- さんま 2尾(3枚におろす)
- 生姜汁 小さじ2
- 酒 大さじ1
- しょうゆ 大さじ1
- 梅肉 梅干2個分
- ニンジン 50g(細かく切る)
- ゴボウ 25g()
- 小麦粉 適量
- 揚げ油 適量
- 大根おろし 300g
- ししとう 3個

◆作り方

- ①おろしたさんまにAで下味をつける。
- ②①の水気を拭き取り、内側に薄く小麦粉をつけ、その上に梅肉をぬる。
*このとき、まわりからはみ出さないようぬってください。
- ③ニンジン・ゴボウを②で巻く。
- ④③に小麦粉をまぶして油で揚げる。
中火よりも火を弱くして、じっくりと7~8分揚げる。
- ⑤中身が見えるように2つに切り、大根おろしと素揚げししとうを添えて出来上がり。
*おろしの先に梅肉をのせると見た目もきれいです。



1位に輝いた金田さん(左)、塚本さん

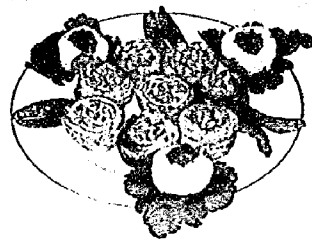

知事とのさわやかトーク

11月22日亀田町総合体育館において、平山征夫県知事との「さわやかトーク」が近隣市町村からも含め、約400人が参加して開催されました。

これは、県知事が各地域の人々と直接話し合い、県政への様々な意見、要望を聞き、今後の新潟県の建設に生かしていこうと毎年県内数カ所で行われています。

当日は、県知事のほか、新津、白根、亀田、横越、小須戸、黒埼の市長・町長とブロック内選出の県議会議員が出席する中、土木や教育、新潟・黒埼合併問題など様々な分野で意見・要望が出されました。

亀田町からは二人が発言を求め、高齢者クラブ連合会の谷一雄さんが「亀田排水路の上部利用整備事業」を、交通安全母の会の吉田麗子さんが「亀田駅の橋上化」と「駅前県道の歩道整備」について要望しました。

知事は、排水路の上部整備は関係部局に指示して対応する、歩道は段差解消などの整備がなされているのでこれ以上は難しい、駅については町と協議しながらJRへ働きかけをしていきたいと答弁されました。

レンズでキャッチ

レンズでキャッチ



明治時代の県内の文学を学びました

明訓高校講師、国際啄木学会新潟支部長ほか、多くの学会にも属している塩浦彰先生を講師に迎え、10月24日、公民館で文化講演会が開催されました。

『若菜舟』と蒲原平野〜越後近代文学のあけぼの〜と題して行われたこの講演、「絶好の行楽日和にもかかわらず、自分の判断で学ぼうとしている皆さんは近代人ですね」とユーモアたっぷりに始まりました。『若菜舟』に集まってきた無名の青年たちの表現が地方に光をあて、新しい伝統を作っていった。近代とはそうでなければならないと思う。今日集まった皆さんはまさに地方に生きる現代の人。私たちに心の中にそういう近代・現代を作り出す力があるんですよ」と話され、先生自作の資料を参考にしながらの講演は「とてもわかりやすい」と、参加者に好評のうちに終了しました。(先生は来年1月から始まる文学セミナーの講師も担当。詳細は21ページ)

平成11年度 亀田町文化講演会



道路の斜め横断は危険 交通安全教室(ナイトスクール)

11月17日約40人が参加して交通安全教室が開催されました。これは多発する高齢者の交通事故を防止する目的で町交通安全対策会議が毎年実施しているものです。参加者は役場内会議室で事故発生例について南署交通課長から説明を受けた後、実際に道路でその危険性を確認しました。1つは、道路の斜め横断。図のように、A・B・Cの3人から同じ距離を歩いてもらい、Aが横断しきった時、B・Cはまだ道路上にいて大変危険であることを再認識しました。道路を横断する場合、左右を確認し、最短距離で渡りましょう。もちろん、近くに信号機や横断歩道のある場合は、そちらを渡りましょう。また、反射材や明るい服装が事故防止に有効なことも再確認。出かける時、服装や持ち物は明るい色を意識し、反射材を活用しましょう。

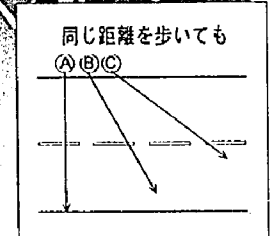
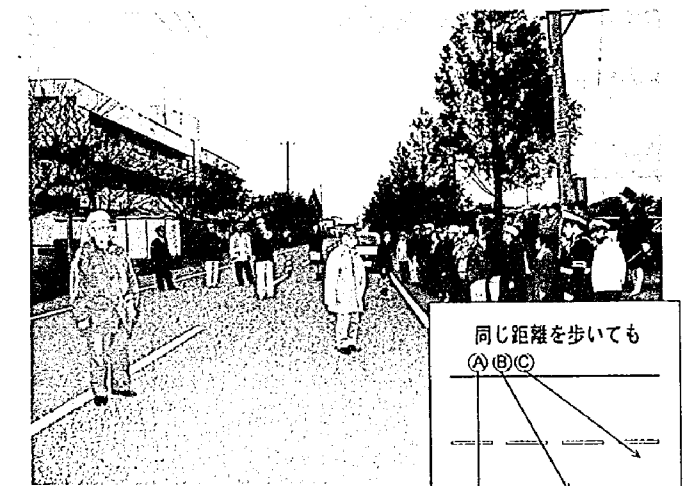

同じ距離を歩いても

(A) (B) (C)

レンズでキャッチ

レンズでキャッチ

レンズでキャッチ

レンズでキャッチ

交通事故と犯罪の動向

=10月の発生件数=
町で発生した交通事故

事故件数	13件
(今年累計 160件、前比 +22件)	
死者数	0人
(今年累計 1人、前比 ±0人)	
傷者数	15人
(今年累計 194人、前比 +28人)	

忘年会シーズンを迎え、お酒を飲む機会が多くなります。重大事故につながる飲酒運転の危険性、責任の重大性を認識し、「飲んだら乗るな、乗るなら飲むな」を守りましょう。

町で発生した犯罪件数

犯罪総数	46件
凶悪犯(殺人、強盗等)	1件
粗暴犯(暴行、脅迫等)	1件
窃盗犯(動産、現金等)	44件
知能犯(詐欺等)	0件
その他(住居侵入等)	0件

「すぐに戻るから」と、鍵をかけずに家を離れることはありませんか。住宅や事務所を狙った侵入盗が20件も発生しています。少しの間でも鍵をかけましょう。

行く年くる年みんな地域安全

明るい新年を迎えましょう！

みんなであつこう 安心の街

例年、この時期になると凶悪犯罪やいろいろな事件・事故が多発する傾向にあります。

警察では、12月11日から新年の1月10日までを「年末・年始における特別警戒期間」と定め、警ら、警戒活動等を強化して犯罪の未然防止を図っていくことにしています。安全で楽しい新年を迎えるため、皆さんも次のことにご協力をお願いします。

- 暴力団の脅しや嫌がらせに泣き寝入りすることなく、勇気を出してみんなで協力し合い、暴力団を地域から追放しましょう。
- 空巣巣・忍び込み等 盗難の防止 ちよつとの留守でも必ず鍵をかけ、夜寝る前にもう一度、戸締まりを確認しましょう。また、自動車やバイクを、自動車の中に現金や貴重品を置かないでください。
- 強盗・ひったくりの防止 金融機関や金融機関閉りが狙われています。スキを見せないように注意しましょう。
- 少年非行の防止 飲酒、喫煙、夜遊び等は非行の入口です。これらの少年を見たら、どの子でも一声かけるか「110番」をお願いします。
- 交通安全の防止 夕暮れが早く事故が多発します。自動車や自転車のライトは早めに点灯し、スピードを抑え安全運転で交通事故防止に努めましょう。飲酒運転は絶対にしないでください。
- 雑踏事故の防止 二年参り・初詣でや大売出し等ではあわてず、けがのないようにしましょう。もし、犯罪・事故等の被害にあったり、不審者を見かけたら「110番」をお願いします。
- 車両を使つての犯罪は、「車のナンバー」の通報が犯人検挙の近道です。皆さんのご協力をお願いします。

優秀運転者表彰の申請を受け

交通安全協会では、平成12年春の交通安全運動の機会に、20年・30年・40年・50年の優秀運転者(無事故・無違反者)の表彰を行います。

今回の表彰から15年・25年の表彰がなくなりましたのでご注意ください。

なお、今まで表彰を受けたことのない方でも「無事故無違反証明」を添付すれば自分の運転経験に見合う表彰が受けられます。

新潟南地区にお住まいで受賞を希望され、受賞資格のある方は、運転免許証、印章持参のうえ交通安全協会支部長または協会事務局へお申し込みください。

■申請期間：平成12年1月

税金で築く明るい新世紀

税に関する標語に中学生9人が入賞



後列左から 伊藤中校長、渡邊さん、大野さん、江口さん、南西中校長
前列左から 川端さん、神田さん、立川助役、櫻井新潟税務署長、佐藤さん、鈴木さん

関東信越国税局長賞優秀 西中一年 神田 拓也

税金で築く明るい新世紀

11月に行われた「税を知る週間」の行事として、中学生を対象に、「税に関する標語」が募集されました。

応募者の中から、西中一年の神田拓也さんが関東信越国税局長賞優秀を受賞したのをはじめ、9人が入賞し、11月9日に開催された亀田町租税教育推進協議会の総会で表彰されました。

入賞した標語と作者は次のとおりです。なお、この標語は「税を知る週間」期間中、役場ロビーで展示されました。

- ◇関東信越国税局長賞優秀 「税金で 築く明るい新世紀」
西中一年 神田 拓也
- ◇新潟税務署長賞優秀 「この道路 あの中学校も みんなの税」
亀中三年 後藤 幸陽
- 「税金は 明るい未来の第一歩」
西中二年 佐藤 敬
- ◇新潟税務署長賞佳作 「未来への 架け橋作る あなたの税」
西中三年 鈴木 祐美
- ◇亀田町長賞 「税金は 自分のために世のために」
亀中二年 川端 直人
- 「生活を 裏で支える 僕の税」
亀中三年 渡邊 友太

納税推進強調月間

あなたは税金の納入を忘れていませんか？

町では、12月を「納税推進強調月間」と定め、納税の遅れている方を対象に、税務課職員が戸別訪問をして、納税のご協力をお願いします。税金は、国や地方自治体が事業を行うための大切な財源であり、住民の皆さんの生活向上と環境整備を行う諸政策に使われます。税務課職員が訪問した際は、納税にご協力をお願いします。

なお、税金について不明な点がありましたら、お気軽に役場税務課へお問い合わせください。 ☎381-2111 内線134

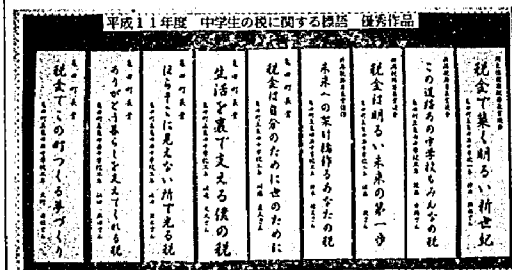

役場ロビーに展示された入賞作品

7月15日から10月15日までの間、役場・公民館・アスパーク亀田に「トキ保護募金」を設置したところ、募金箱に設置したところ、町民の皆さんからたくさんのお金が寄せられ、総額6,284円となりました。

この募金は、トキ保護増殖に役立たせていただきます。ご協力ありがとうございました。なお、県では、振り込みによる募金を随時受け付けています。

■問い合わせ：新潟県トキ保護募金推進委員会事務局 ☎280-15152

日本商工会議所 珠算能力検定試験

10月24日(日)に行われた、亀田商工会議所主催による珠算検定の合格者です。おめでとうございました。

(亀田町在住者のみ)

- 2級：天木 真樹、佐藤 祐也、尾田 秀平、串田 桃子、皆川 広朱
- 3級：大崎真名美、井野元洋平、坂井 秀一、勝山 暢彦、加藤 理恵、古泉 良、大野 俊、馬場 雄大

トキ保護募金 ご協力に感謝します

選挙人名簿(12月1日現在で登録された方)を縦覧することが出来ます。

■期間：12月3日(金)～12月7日(火)

■時間：午前8時30分～午後5時

■場所：亀田町役場 総務課窓口

選挙人名簿の縦覧

7日(金)まで
問い合わせ：新潟南地区交通安全協会(新潟南警察署内)
☎382-0110
《交通安全協会支部長》

- ・早通支部 今泉 哲夫
- ・西 町1-3-8 黒井 光夫
- ・下町支部 見田 清一
- ・本 町2-4-20 増田 松雄
- ・袋津支部 増田 松雄
- ・袋津1-5-49 勝哉
- ・船戸山支部 佐藤 勝哉
- ・船戸山1-4-24 松原 昭伍
- ・稲葉支部 松原 昭伍
- ・東本町4-1-18

歳末たすけあい運動

12/1~31

赤い羽根共同募金の一環として、今年も12月の1カ月間「地域でささえあうあったかいお正月」をスローガンに、歳末たすけあい運動が行われます。

この運動は、寝たきりのお年寄り、障害をお持ちの方、生活が困難な世帯等援助や支援を必要とする方たちが、住み慣れた地域であったかいお正月が迎えられるよう地域住民のご理解、ご協力を得て行われる運動です。

募金運動は区長さんのご協力のもと各世帯にお願いすることになりますが、趣旨をご理解いただき、少しでも皆さんのやさしさがいただけたら幸いです。

俳句

レインボー俳句クラブ

運結るる華麗な過去は過去として
 村挙げて田圃ゴルフや小六月
 朝夕の膳の色合菊輪
 土こぼれ茶花ゆかしさ失はず
 駅弁の中にもありし小さき秋
 蛇一つ翔てば蝶来し石路の花
 垣根下黄色鮮やか石路の花
 華やいで香り静けき菊花展
 寛落ち水きらきらと庭小春
 秋高し町のオアシスアスパーク
 腰に葉結びの蕎麦を刈る
 大根干す脚立をしかと妻支え
 懸崖の小菊が競う佳き日かな

- (五十音順)
 高橋 向山
 荒井 十三
 石沢 石松
 遠藤 春一
 小川 要作
 小本 友江
 小野 ヨシ
 加藤 八恵
 亀山 なほ
 後藤 ひで
 斎藤 はる
 斎藤 正樹
 佐藤 春吉

甘い寄る猫と一緒に日向ぼこ
 ゴンドラの頂上駅は霧深し
 生かされて仰ぐ夕日の木守柿
 カフェテリアの窓を叩きて時雨来る
 寂寞の深まる秋の刈田あと
 芽茸きの家にまだある大囲炉裏
 木犀の香を含みたる衣をたたむ
 夕焼や東に月昇りけり
 しまなみの七つの橋に秋高し
 晩秋の日差しに赤くほうき草
 痛む膝の機嫌の朝や文化の日
 挿し替えて衣裳明るく菊人形
 振袖の小さき欠伸七五三
 帰りに花恥らうようにひそと咲き
 腕白も素直でありし七五三
 文化の日見せて見られし吾が作句
 紅葉明ゆ山越え川越八十路坂

- 佐藤 ミチ
 高野 フサ
 田中八千代
 土田 ミネ
 永野 喜一
 中山 梅男
 西條 富枝
 新野 千代
 馬場チハル
 広川富士江
 間宮 初江
 三浦 かず
 皆川 イツ
 森田 修蔵
 矢口 鐵治
 山田 正雄
 渡辺 徳一

短歌

公民館短歌クラブ

秋晴れて清々しかり清水園の石橋に止む昔日の寂
 山なみの近じか見えて上空にかる鴨親子のような雲浮く
 一夜さに桐子の葉の形なく青虫太く枝に潜めり
 我が足を〇脚と子は蔑し言ふ七十余年支へて立つに
 パスのなか幼児の頬は母の背に何夢見しか口もと動かす
 声の出ぬ病の人にうかつにも物問いたれば手の平に書く
 さりげなく常に明るき友が言ふ祭壇の写真決めて置かばと
 来年も生きるつもりで濯ぎたる夏のバジャマの綻びを縫ふ
 老翁の兆しにあらむ説一つ守りて帰る時雨の街を
 般若湯五臓六腑にしみ渡り至福の心地す報恩会の昼
 金細工のペンダントに金を埋め込む匠の手先目を凝らし見る
 急逝の友を偲びて眠られぬ真夜に聞ゆる細き虫の音
 色白の制服の少女とき色の傘さしひとり足速に行く
 定年を迎えし寡婦の友の文夫恋う歌の添え書きてあり
 もの言わぬ蝶等は約束あるように日暮れを葉の蔭に集る
 角神の山路は秋の彩蘭けて赤の飯が丈低く咲く
 アカンヤの黄葉ひとひら三角の斜辺引くこと校庭に落つ
 湯の宿の浴衣に着替えくつろぎて四方山話しに吾も加わる
 秋晴れを誘われて来し湯の町のおろぎ橋へ紅葉見むとゆく
 檀の浦皇子もろともに入水の建礼門院をはるみが絶唱
 天に召されし友の形見か朝庭に金木犀の星花散り敷く
 売り出しに風雨に逆らい出かけゆく年金暮しに風は厳しき
 夕映えの水道タンクも細道も歩みいる間に闇迫りきぬ

- 鍋井 悦子
 高橋 ヒロ
 土屋フミ子
 小林 清子
 熊倉恵美子
 長澤 キイ
 平山 トミ
 山田 一穂
 川口喜美恵
 堀 和子
 佐藤千代子
 岩瀬 サチ
 鈴木八千代
 斎藤 ハル
 佐藤ハルエ
 丸山 義雄
 片桐 令子
 村山 イク
 佐藤 満雄
 岩瀬 房枝
 栗田ひとみ
 小形 正男



町長選挙の投票日 1月30日に決定

来年2月7日任期満了となる亀田町長選挙の日程は、1月25日(火)に告示、同30日(日)に投票を行うことが町選挙管理委員会で決定されました。

立候補予定者の説明会

亀田町長選挙立候補予定者の準備手続きなどの説明会を開催します。立候補を予定されている方、または代理人、ならびに出納責任者に予定されている方は定刻までに出席してください。

期日 平成11年12月27日(月) 午後2時から
 会場 亀田町役場1階 多目的ホール

町長選挙の投票日が決定

広域情報ネットワーク

近隣市町村のイベントなどをご紹介します。

〔湯東村〕
 ○かもん！カモねぎまつり
 ・開催日 12月5日(日) 午前10時から
 ・会場 湯東村保健センター
 ・内容 ①カモ汁レストラン②カモ狢夷演③ヘリコプター操縦体験④農産品販売など
 *カモ汁券は400円(ごはん・つけものセット)で1000食分用意(前売り券発売中、当日券は先着300食分)
 ・問い合わせ 湯東村役場 産業課
 ☎0256-86-3111

〔小須戸町〕
 ○寒梅まつり
 ・開催日 12月11日(土)～19日(日)
 ・会場 花とみどりのシンボルゾーン
 ・内容 紅梅・白梅など、約5000鉢をはじめ、季節の花を多数展示即売。
 ・問い合わせ 小須戸町役場 産業課
 ☎0250-38-3111

赤十字心肺蘇生法講習会のお知らせ
 ■開催日：12月19日(日)
 ■午前9時30分～午後4時30分
 ■会場：日本赤十字社新潟県支部 5階大会議室
 ■内容：日常生活における事故防止、手当ての基礎

亀田ビデオクラブ祭り
 ■開催日：12月12日(日)
 ■午前10時30分～午後4時
 ■会場：イベント・ギャラリー 商店街(亀田本町通り)
 ■内容：N響メンバー演奏会・新亀田八景キャンペーンビデオの上映など

**特定事業者の方へ
地域振興券の換金申出期間終了のお知らせ**
 地域振興券取り扱い金融機関への換金申出期限は、12月20日(月)となっています。特定事業者の方は、忘れずに期限までに換金申出を完了してください。

99ふれ愛フェスティバル
 ■開催日：12月4日(土)・5日(日) 午前10時30分～午後5時(5日は午後3時30分まで)
 ■会場：新潟ふれ愛プラザ
 ■内容：県内の障害を持つ小・中学生等の絵画展、障害者雇用支援機器等の展示、ふれ愛食の陣(世界の鍋料理)、ふれ愛茶会、ふれ愛コンサート、パソコン体験コーナー、市民講座(4日午後2時～3時30分・講師(株)大谷代表取締役 大谷勝彦氏)

障害者スポーツ協会設立記念フォーラム
 11月22日に設立された新潟県障害者スポーツ協会の開設記念事業を次により行います。
 ■開催日：12月11日(土) 午後1時～3時
 ■会場：新潟ふれ愛プラザ 体育館
 ■演題：「21世紀へはばたく障害者スポーツ」
 ■パネリスト：長野パラリンピック日本代表選手など
 ■問い合わせ：県障害者交流センター内協会事務局
 ☎381-1110

新潟都市計画下水道の変更新案を縦覧
 新潟都市計画下水道亀田町公共下水道計画の変更新案について、次のように縦覧を行います。
 ■期日：12月14日(火)～28日(火)の午前8時30分～午後5時15分
 ■会場：役場下水道課

更年期相談会開催のお知らせ
 更年期の女性を対象に、更年期特有の身体や心の悩み・問題(めまい・頭痛・尿失禁・不眠・イライラ・気分が落ち込む等)に対して、婦人科医師による相談会を開催します。
 ■開催日：12月17日(金) 午後1時30分～3時30分
 ■会場：新潟保健所
 ■申し込み・問い合わせ：12月16日(木)までに次のところへお申し込みください。
 ▼新潟保健所 地域保健課 保健指導第1係
 ☎0250-22151



亀田中学校ガイア



亀田力走会A



亀田中学校ウルトラ



うさぎとかめ



小池 由加さん



伊藤 貴子さん

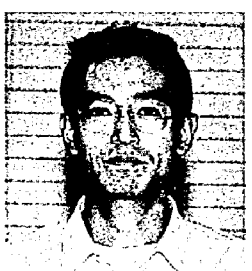

西山 猛彦さん



齊藤 瑠奈さん



中沢 恵美さん



飯田 拓哉さん



鳥屋野ひまわり



YSG寺泊B

町体育指導員協議会主催の第3回亀田町ソフトバレーボール大会が、11月7日(日)に亀田町総合体育館で開催されました。

決勝トーナメントの成績は次のとおりです。

◆女性の部(16チーム参加)

①鳥屋野ひまわり(新潟市)
②上山キティ(新潟市)

◆男女混合の部(27チーム参加)

①YSG寺泊B(寺泊町)
②YSG寺泊A(寺泊町)
③球遊会(亀田町)
④キティえもん(新潟市)

第3回 ソフトバレー大会の結果

◆個人区間賞

◇一般・高校生男子区間
西山 猛彦(うさぎとかめ) 14分12秒
飯田 拓哉(亀田中学校ウルトラ) 15分09秒

◇中学生男子区間(大会新記録)

◇一般・高校生女子区間
伊藤 貴子(亀田町役場駅伝部A) 8分20秒
中沢 恵美(亀田中学校ガイア) 9分35秒

◇中学生女子区間
第3区
第4区
小池 由加(うさぎとかめ) 8分39秒
齊藤 瑠奈(べぶしまん) 8分05秒

杯長町 争奪駅伝 一般・の部 中学生の部 亀田中学校ガイア (5年連続)

11月3日、抜けるような青空のもと、37チームが参加して第14回亀田町杯長町争奪駅伝大会が行われました。一般・高校生の部では、かめだ力走会Aが5年連続で、中学生の部では亀田中学校ガイアが優勝を飾りました。

今年、飯田拓哉さんと

伊藤貴子さんが、昨年の自分の記録を大幅に縮め、2年連続の区間賞となりました。中学生の部でも昨年の優勝タイムを約2分上回るなど、全体にレベルアップしているようです。

成績は次のとおりです。

◆一般・高校生の部

1位(亀田町長杯)
かめだ力走会A 1時間20分01秒
うさぎとかめ 1時間24分16秒
亀田町役場駅伝部A 1時間26分56秒
亀田町消防署A 1時間28分01秒
かめ 1時間28分01秒

◆中学生の部

1位(亀田町長杯)
亀田中学校ガイア(大会新記録) 1時間22分22秒
亀田中学校ウルトラ 1時間22分26秒
べぶしまん(西中) 1時間26分58秒
走れ!力走部根性隊(西中) 1時間27分01秒
亀田中学校ゼアス 1時間27分01秒
松孝 and 木むす 1時間27分01秒

平成11年度 総合体育館 Ⅲ期教室予定表

〒950-0144 亀田町大字茅野山1857-1
亀田町総合体育館内 各教室係
☎381-1222

◆申し込み・問い合わせ

教室名 (回数)	期間	内容	定員・対象	料金 【該当定期】	申し込み方法
いきいき健康教室 (10回)	1月18日～3月28日 (3月21日除く) 毎週火曜日 13:30～15:00	日ごろから運動不足の方、運動をしたことのない方を対象とした軽運動を行う教室。	なし 40歳以上の運動不足がちな方	参加費 無料 利用料 200円 【全施設・アリーナ】	・初回13時から受付
アスパーク親子レクリエーション教室 (Ⅲ期は4回)	12月27日、1月24日 2月28日、3月27日 毎月第4月曜日 10:00～11:00	親子でできる体操や、用具・遊具を使っての運動や遊びを行う教室。	なし 幼児と保護者	参加費 無料 利用料 200円 (保護者のみ) 【全施設・アリーナ】	・各回とも当日の午前9時45分から受付
初心者・初級者卓球教室 (10回)	1月7日～3月17日 (2月11日除く) 毎週金曜日 10:00～12:00	初めてラケットを握る方、ちょっと自信がない方を対象とした基本的なラケット操作を行うクラス。	各40人 15歳以上の方 (中学生不可)	参加費(各コース) 2,000円 利用料 200円 【全施設・アリーナ】	・往復はがきで申し込み(必ずどちらかを選択し、クラス名を記入してください) ・電話での申し込み不可 ・定員を超えた場合は責任抽選 ・12月15日(水)締切(消印有効)
中級者・上級者卓球教室 (10回)	1月7日～3月17日 (2月11日除く) 毎週金曜日 13:30～15:00	基本的な動作ができ、さらに上達を目指す方のための練習を行うクラス。			
アクアエクササイズ教室 (各8回) 〔2コース〕	1月12日～3月1日 毎週水曜日 10:00～11:00 1月15日～3月4日 毎週土曜日 10:00～11:00	水の抵抗や水圧を利用した、足腰への負担が少ない水中運動を行う教室。	各100人 15歳以上の方 (中学生不可)	参加費(各コース) 2,000円 利用料 500円 【全施設・プール】	・直接来館して申し込み ・定員になり次第締め切り ・電話での申し込み不可 ・入金をもって受付 ・代理受付可
ソフトエアロビクス教室 (8回)	1月13日～3月2日 毎週木曜日 13:30～14:45	ローインパクト(跳びはねない)動作中心の、足腰への負担が少ないクラス。	各200人	参加費(各コース) 2,000円 利用料 200円 【全施設・アリーナ・トレーニングルーム】	
初心者・初級者エアロビクス教室 (8回)	1月13日～3月2日 毎週木曜日 19:30～20:45	初めてする方、ちょっと自信がない方を対象とした導入クラス。	15歳以上の方 (中学生不可)		
中級者エアロビクス教室 (8回)	1月14日～3月10日 (2月11日を除く) 毎週金曜日 19:30～20:45	少し慣れてきて、体力がついてきた方を対象としたクラス。			

※各教室の利用料は、1回ごとの料金です。
※都合により予定は変更することがあります。あらかじめご了承ください。
※持ち物は、9月1日号広報20ページを参照、またはお問い合わせください。

公民館 購入図書

- 鈴木 聡 あすか (NHK連続テレビ小説)
- 三波 春夫 言わねばならぬ!
- 村山 由佳 海を抱く
- 津本 陽 おおとりは空に
- 山形 琢也 お母さん、あなたにはかかないません
- 岡田 信子 岡田信子の老い支度べんり帳
- 渡辺 淳一 男と女
- 鈴木 清剛 男の子女の子
- 赤川 次郎 おやすみ、夢なき子顔㊦㊧
- 安部 龍太郎 神に告ぐ㊦㊧
- 田口 美貴夫 機長の700万マイル
- 中見 利男 グリム童話より怖い日本おとぎ話
- 北野 さき ここに母あり=北野さき一代記
- 浜井 千恵 この子達を救いたい
- 森村 誠一 砂漠の喫茶店
- 黒沼 克志 少年にわが子を殺された親たち

こども映写会

- と き…12月11日(日) 午後1時30分～3時
- ところ…公民館3階視聴覚室
- 題 名…①しあわせ王子 (アニメ)
- ②ウサギとカメ (アニメ)
- ③やさしいライオン (アニメ)
- ④ミッキーマウスのメリークリスマス (アニメ)

公民館休館日

12月19日、28日～1月3日

町民会館休館日

(老人福祉センターも同じ)
12月6日、12日、20日、23日、26日、28日～1月4日

郷土資料館休館日

12月4日、5日、12日、13日、18日、19日、23日、26日、27日、29日～1月3日

総合体育館休館日

12月6日、13日、20日、29日～1月3日



▲文化講演会で講演される塩浦先生

文学セミナー(5回コース)の受講生を募集しています

- 開催日：平成12年1月25日、2月1日、8日、15日、22日の毎週火曜日
- 会場：公民館101研修室
- 内容：越後の文人、越後の明星の歌人たち
- 講師：塩浦 彰先生
- 定員：60人(定員を超えた場合は抽選)
- 受講料：1,000円

NHK学園で学びませんか

- ▼受講申込：随時受け付け。
- 《高校の通信教育》
- 3年で高校が卒業できる普通科コースと、大検に取得単位が生かせる選科コースがあります。
- ▼願書受付：平成12年2月1日(火)～4月20日(木)

各講座の申し込み・問い合わせ

- 〒186-8001 東京都国立市富士見台2-36 NHK学園8E01係 ☎0421572131 51
- ※案内書の請求も同じところへ。(案内書は無料)

福寿大学

- 川柳の部：12月14日(火) 21日(火) 午前10時
- 健康の部：12月14日(火) 21日(火) 午後1時30分
- 公民館101研修室
- 探訪の部
- ▽12月22日(水) 午前10時
- 公民館101会議室
- 「老後のいきいき人生」 若林 一男氏
- 歌謡の部：12月9日(木) 16日(木) 午前10時
- 公民館30会議室
- 詩吟の部：12月10日(金) 24日(金) 午後1時30分
- 公民館103和室
- ゲートボール部：12月4日(日)・18日(日) 午後1時30分
- 袋津屋内ゲート

自然科学館 12月の催し物

- ◆プラネタリウム新番組 「めざせ宇宙飛行士」ほか
- ◆「めざせ宇宙飛行士」ほかの宇宙体験記」
- ◆アニメによる物語の中で美しい冬の星座や星空を紹介します。
- ◇12月5日(日)から平成12年2月27日(日)まで
- ◇観覧料(入館料を含む) 大人10円、小・中学生半円。幼児、障害者の方は無料です。
- ◇その他の各種教室
- ◇ホワットくんのパソコン教室：12月5日(日)
- ◇電子レンジのふしぎ：12月11日(日)
- ◇白鳥観察会：12月12日(日)
- ◇液体の表面張力：12月19日(日)

亀田卓球クラブ

- ◆対象：小学生
- ◆活動日：偶数日または奇数日(月によって異なります)
- ◆会場：亀田卓球道場 (東町4-4-6)
- ◆申し込み・問い合わせ：活動日に直接会場へ。

県立青少年研修センター 12年度利用予約のご案内

- 利用できる団体…次のいずれかに該当する、おおむね5人以上で構成される団体
- ・小学生、中学生、高校生、大学生、専修学校生など(小学校1年生から入所可能)
- ・青少年団体およびサークル
- ・青少年指導者、教育、青少年育成団体
- ・その他(社員研修など)
- 必要経費
- ・食費…1,800円(朝食500円、昼食600円、夕食700円)
- ・クリーニング代…180円
- ・設置目的外利用団体の場合(社員研修など)…1人1泊1,460円
- 申し込み・問い合わせ…利用を希望する団体は、電話で次のところへお申し込みください。
- ▷県立青少年研修センター ☎0256-77-2111

がんばるお父さん・お母さん集れ! 緑のステージ・パートIV開催

- 開催日：平成12年1月15日(日)・16日(日)
- 会場：県立青少年研修センター、佐潟周辺
- 対象：PTA活動・社会教育関係者、青少年活動団体指導者、教員、がんばるお父さん・お母さん(児童・生徒の同伴可)
- 定員：40人(定員になり次第締め切り。参加できない場合のみ連絡します。)
- 内容：さいの神、餅つき、講義、交流交歓、野鳥観察など
- 参加費：3,500円

亀田菊花展示入賞者

- 総合優勝 藤田 仁一
- 競技花三幹立 藤田 仁一
- 競技花一幹立 吉田 勝秀
- 厚物三幹立 栗原 静男
- 厚物一幹立 藤田 仁一
- 管物三幹立 藤田 仁一
- 管物一幹立 藤田 仁一
- 一幹立三色組 栗原 静男
- 福助三色組 藤田 仁一
- 小菊盆栽 上村 三郎
- 切花 上村 三郎
- 七幹立 小山国三郎
- 小懸崖 丸山 真次
- 一等 渡辺大三郎ほか8人
- 二等 遠藤ミヨイほか8人
- 三等 谷沢 成也ほか10人

亀田の歴史こぼれ話(9) 亀田の機業②

明治初期の亀田織は織元の出機に支えられていた。その中心となった織機が長機であった。明治十年以降、農家の副業でなく、専業として自宅に織機を置いて織子を雇って織物製造を営む機屋が増加していった。これに伴って生産量も急激に増加し、明治初年には年間十五〜十六万反であったものが、明治十年頃には二十四〜二十六万反に増加し、綿糸もそれまで地元の手捻り糸にかわって、明治十五年頃から紡績糸を使うようになり、品質も向上して明治三十年には五十万反の生産となった。

この頃導入されたものが高機である。長機を改良したもので、ハジキにより手が自動的に動くので「ハジキ」とか「バツタン」とか呼ばれていた。

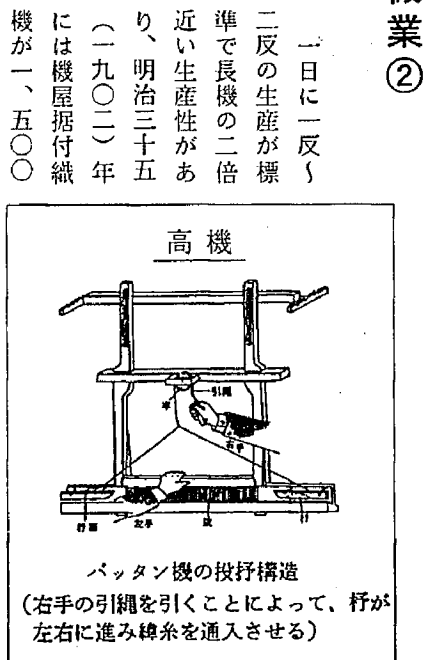
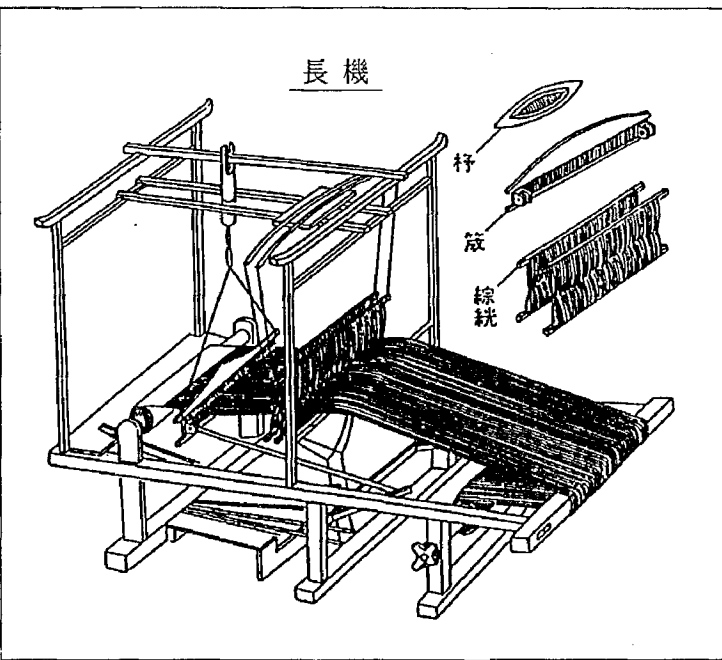

一日に一反、二反の生産が標準で長機の二倍近い生産性があり、明治三十五年(一九〇二)年には機屋据付織機が一、五〇〇台、農家の機が一、五〇〇台、計三、〇〇〇台で年産約四十五万反の生産があったとされている。(郷土資料館長)

■おわび…新亀田八景を本号で発表する予定でしたが、選定に慎重を期するため、1月1日号での発表と変更させていただきます。

12月◆保健・衛生行事のお知らせ

○印は祝日 ■は閉庁日

日	月	火	水	木	金	土
			1	2	3	4
5	6	7	8	9	10	11
12	13	14	15	16	17	18
19	20	21	22	23	24	25
26	27	28	29	30	31	

乳幼児の健診★母子手帳とアンケートをお持ちください。

会場…保健センター/受付時間…午後1時10分～2時

内容	対象	日時
4か月児健診	平成11年8月生まれ	12月20日(月)
1歳半児健診 ※歯科健診も同日実施します	平成10年6月生まれ	12月21日(火)
3歳児健診 ※尿の検査もあります	平成8年11月生まれ	12月15日(水)

※3歳児健診では、ご家庭での視力検査と聴覚(耳)検査が必要です。早めにアンケートに目を通し、検査してください。

指導・相談★母子手帳をお持ちください。

会場…保健センター

内容	対象	日時
母親学級(1回目)	11月中旬に届出した妊婦および希望者	12月9日(水) 午後1時20分開始 ※歯科健診も同日実施します
母親学級(2回目)	1回目終了者および希望者	12月16日(水) 午後1時20分開始
母親学級(3回目)	原則として9月の受講者(お父さんも学べる内容です)	12月22日(水) 午後1時20分開始
離乳食講習会	平成11年8月生まれ ※ご都合の悪い方は、該当月以外でも受講できます。	12月14日(火) 午前10時開始
あそびの広場	あそびの広場として開放します。 どなたでもどうぞ。 ※希望者は育児相談もできます。	12月6日(月)・13日(月)・20日(月) 午前9時30分～11時

健康相談★健康手帳のある方は、お持ちください。

会場…老人福祉センター

内容	対象	日時
健康相談	40歳以上の希望者	12月10日(金) 22日(水) 午前9時30分～正午

予防接種

★母子手帳と予診票をお持ちください。

会場…保健センター/受付時間…午後1時30分～2時20分

内容	対象	とき
ポリオ	H11年6月～H11年8月生まれ	12月15日(水)
	H10年11月～H11年1月生まれ	12月16日(木)
三種混合 (百日咳 破傷風 ジフテリア)	H11年2月～H11年4月生まれ	12月21日(火)
	※初回3回目より1カ年を経過した方は、追加接種を受けてください。	

「ほっとホームどじょっ子」に来てみませんか?

(一人で悩まず、当事者同士で手をつなごう)

- 日時…12月7日(火)、14日(火)、21日(火)
午後7時～9時(時間内の出入りは自由です)
- 会場…ほっとホームどじょっ子(旧第2旭プラザホール→屋内テニスコートが目印です)
- 問い合わせ
▷ほっとホームどじょっ子(直通) ☎381-1090
▷保健センター内 竹の子会事務局 ☎381-2111 内線407
※夜の会とは別に、当事者が日中も集まっている日があります。日時などは、事前に保健センターにお問い合わせください。

総合体育館からのお願い

みんなが楽しく、正しく使えるよう、次の点に注意してご利用ください。

- 室内温水プール
- ①3歳以下の子どもは入場できません。
- ②小学校4年生以下は、水着を着た大人の付き添いが必要です。(ただし、水着を着た大人1人につき、小人2人まで。)
- ③4歳以上小学校入学前の幼児は無料です。受付に申し出て、子ども用の利用券をもらってください。
- ④スイミングキャップの着用が必要です。
- ⑤浮輪は、幼児用プール、低学年用プールのみ使用可能です。
- ⑥水中道具(ガラス製ゴーグル、ビーチボールなど)は使用できません。
- ⑦メガネ、腕時計などのガラス製品やピアスなどをつけての遊泳はできません。
- ⑧ロッカーの使用には100円硬貨が必要です。使用後は硬貨が戻るリターン式ですので、取り忘れないようご注意ください。
- 問い合わせ…町民体育課 ☎381-1222

休日の当番医院と水道当番業者

日	当番医院(診療時間 午前9時～午後5時)	当番業者(受付時間 午前8時～午後5時)
4日		風間建設工業(株) ☎381-4962
5日	片桐医院(水道町1) ☎381-3320	(有)佐藤工業所 ☎381-3507
11日		(株)積招工事 ☎382-6355
12日	おおむら内科(四ツ興野2) ☎381-2121	(有)サンエツ工業 ☎382-3146
18日		(株)宏栄工業 ☎381-5184
19日	よこごし母子クリニック(川根谷内) ☎385-3888	(有)新設工業所 ☎381-4633
23日	西内科医院(横越) ☎385-4171	小木工業(株) ☎382-3171
25日		(株)小野建築設備 ☎382-6489
26日	吉田医院(横越) ☎385-3731	(有)新和設備工業所 ☎381-5016
31日		風間建設工業(株) ☎381-4962

※亀田第一病院(西町2)では、当直医がいますので、緊急の場合、診療に応じます。 ☎382-3111
※休日(土曜日を含む)の水
道管の破裂・漏水のときに、
連絡してください。

食推からこんにちは!

栄養的にもバランスが良く、食べやすいので食推からのおすすめの一品です。(大豆は一晚ポットに入れ柔らかくしたものを冷凍しておくといつでも利用できます)

◆豚肉と大豆の揚げ煮

【材料(6人分)】

- ・豚もも肉 120g(一口大に切る)
- ・酒、しょうゆ 各大さじ1
- ・片栗粉 適量
- ・大豆 60g(一晚水に浸す)
- ・揚げ油 適量
- ・ジャガイモ 200g(2cm角に切り下ゆで)
- ・ニンジン 90g(〃)
- ・ゆでタケノコ 120g(〃) ・砂糖 大さじ1
- ・干しシイタケ 4枚 ・カレー粉 小さじ半分弱
- ・油 大さじ2 ・しょうゆ 大さじ1と1/3
- ・さやいんげん 60g(1cmに切り下ゆで)

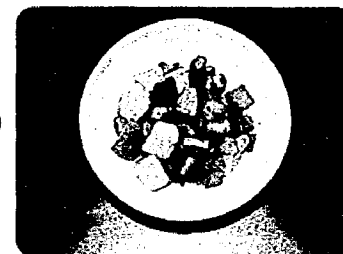

【作り方】

- ①豚肉、大豆はそれぞれ片栗粉をまぶして油で揚げる。
- ②中華なべに油を熱し、干しシイタケ、タケノコを炒める。そこにジャガイモ、ニンジンを加えてさらに炒め、Aを入れて味付けをする。
- ③②に①を入れ、さやいんげんを加えて出来上がり。

児童扶養手当を10日に振り込みます

平成11年8月から11月までの児童扶養手当を、12月10日(金)に各受給者の口座へ振り込みますので、お知らせします。

*児童扶養手当制度：父母の離婚などにより、父と生計を同じくしていない児童の健全な成長を願い、児童が育成される家庭の生活の安定と、自立の促進のために支給する手当です。

●問い合わせ…役場福祉課 ☎381-2111 内線145

町の天使たち

1歳半児健診より



住民の動き

亀田町の人口

32,531人 (+35人)
 男 15,808人 (+21人)
 女 16,723人 (+14人)
 世帯数 10,254世帯 (+30世帯)
 ※平成11年11月1日現在の住民登録人口。()内は前月比

すこやかに

(10月届出)

区	町	名	区
海歩	林保弘	西町四	4
佳奈	小林伸一	船戸山三	23
涼	遠藤武行	砂岡二	33
実里	田邊昌之	緑町四	56
十希也	真柄信也	中島三	59

言葉の履歴書

〈おでん〉

鍋の中でグツグツ煮えている大根、はんぺん、昆布、こんにゃく、豆腐、しらたき、薩摩揚げ、がんもどき、竹輪、すじかまぼこ……。そこで、クイズを一つ。これらの中で、一番古い履歴をもったおでんダネは何でしょうか。正解は豆腐。「おでん」は、田楽豆腐、略して「田楽」の「楽」を省き、接頭語「お」を加えた言葉です。

「おでん」のように、単語の下部を略して「お」をつける造語法は、宮中の女官たちが用いた「女房詞」に始まる、女性仲間の隠語的表現の一つです。

さつまいもを「おさつ」、むつきを「おむつ」というのと同じ女性語の「おでん」を、語源を知らずに食べている女性も多いのではないのでしょうか。



区	町	名	区
未	来	成田訓本町一	5
秋	輝	長島高麗男東本町五	9
樹	渡	渡邊勝船戸山三	23
瑞	季	武藤武元町三	24
裕	樹	佐藤恵袋津一	28
悠	輝	仁多見悟東町四	29
良	太	中林良隆袋津六	32
永	愛	加藤誠実茅野山	42
も	も	石井登志雄城山四	49
幹	太	灰野義則五月町二	55
菜	子	高崎直大鶴ノ子一	55

ごめいふく

(11月前半届出)

区	町	名	区
故	人	世帯主	町名区
古	泉	茂樹智浩	本町二 6
長	沼	亦二	本人 本町三 7
長	谷川	喜代一	ヨセ 東町一 15
渡	邊	和子	渡邊幸一 稲葉三 16
鈴	木	富美	本人 曙町五 32
伊	藤	嘉子	睦夫 曙町一 32
風	間	正一	正信 砂崩 35
佐	々木	忠松	ツネ 泉町二 39
渡	邊	精二	渡邊和雄 丸渦 47
富	樫	誠一	本人 中島二 51
長	谷川	良男	本人 西町五 52
木	津	哲次郎	彰 向陽一 54

※掲載を希望されない方は、届け出の際に住民課窓口までお申し出ください。

チャイルドシートの購入費を町が助成します

■対象者：町内に在住する6歳未満の乳幼児のために、運輸省の定める安全基準に適合するチャイルドシートを11月1日以降に購入した町内在住の方。

※対象となる乳幼児1人につき、1回限りです。
 ■補助額：購入金額の3分の1(100円未満の端数は切り捨て)とし、1個につき1万円を限度とします。

■手続き
 (1) 印鑑と領収書を持参し、交付申請書を役場企画課に提出してください。(申請書は企画課に用意してあります)
 [町が内容を審査し、決定通知書を申請者に送付]

(2) 交付決定を受けた方は、①領収書②品質保証書の写し③シートの製造元・品名等が確認できる書類を添付し、実績報告書を企画課に提出してください。
 (3) ②の実績報告書の提出があったあとに、補助金が口座振込されます。

■問い合わせ：役場企画課
 ☎381-2111 内線231
老人福祉センター浴室の利用中止のお知らせ

給湯温水ポイラー取替工事のため、12月13日(月)から年末にかけて、老人福祉センター浴室の利用を中止させていただきます。(平成12年1月5日(火)から利用できます)
 ■問い合わせ：亀田町老人福祉センター
 ☎382-3500