



### おひなさまガールズ参上!

3月3日は雛祭り。第三保育園では、雛段の飾り付けを年長組の女の子からも手伝ってもらい、2月19日に行いました。「この人形はなあに?」「これはどこへ?」と質問を浴びる先生方も四苦八苦、以前撮っておいた写真を参考に約2時間かけて飾り付けを終えました。作業の間、年中・年小さんは「いっしょにやりたいな～」という顔をして遠巻きに見入っていました。この写真は、飾り付けの途中で撮った記念の一枚。「来年また来て撮ってね～」と言われ、「いいよ!」と応じて「ウン?」「君たちは来年小学生ですよ～」と慌てて答え直しました。

### ◆ おもな内容

臨時福祉特別給付金	2
印鑑手帳が変わります	5
不審者に注意	6
国民年金からのお知らせ	7
レンズでキャッチ	10
生涯学習だより	16
3月の保健・衛生行事	19
住民の動き	20

**I 福祉給付金は**  
以下の方に**支給**されます

**1** 平成9年2月1日（基準日）において、本年2月分の次のいずれかの年金又は手当を受給できる方が対象となります。

- ① 老齢福祉年金
- ② 障害基礎年金のうち旧障害福祉年金に相当するもの  
（年金証書の年金コード種別（先頭2桁）が「63」又は「26」に該当するもの）
- ③ 遺族基礎年金のうち旧母子・準母子福祉年金に相当するもの  
（年金証書の年金コード種別（先頭2桁）が「27」又は「28」に該当するもの）
- ④ 児童扶養手当
- ⑤ 特別児童扶養手当
- ⑥ 特別障害者手当
- ⑦ 障害児福祉手当
- ⑧ 福祉手当（経過措置分）
- ⑨ 原爆被爆者諸手当（医療特別手当、特別手当、健康管理手当、保健手当）

（注）⑤の特別児童扶養手当については、手当の制度上の受給者は親又は養育者となっておりますが、給付金は障害児の方が支給対象となります。

**2** 上記1に該当する場合でも、基準日において生活保護を受けている方や社会福祉施設に入所されている方などには、それぞれの制度から別途同様の措置（生活保護費に1万円を加算して支給するなどの措置）をとることとしておりますので、福祉給付金は支給されません。

**II 介護福祉金は**  
以下の方に**支給**されます

**1** 基準日において、生活保護を受けている方か、あるいは平成8年度分の市区町村民税所得割が課されなかった方（ご本人が、他の方の平成8年度分の市区町村民税額の算定に際し、控除対象配偶者又は扶養親族となっている場合は、当該他の方に平成8年度分の市区町村民税所得割が課されなかった場合に限り）で次のいずれかに該当する方が対象となります。

- ① 基準日において、平成8年8月1日以前からねたきり又は痴呆等の状態にあるため、常時の介護を必要としている65歳以上の方（昭和7年2月1日以前に生まれた方）
- ② 本年2月分の特別障害者手当、障害児福祉手当又は福祉手当（経過措置分）を受給できる方

**2** ただし、基準日において、病院、診療所又は老人保健施設に平成8年10月31日以前から継続して入院又は入所している方、特別養護老人ホームなどの社会福祉施設に入所している方（養護委託をされているおとしよりの方を含みます。）には、介護福祉金は支給されません。

**3** 介護福祉金は、福祉給付金や特別給付金と異なって、ねたきりのおとしよりなどに対する在宅介護の支援を目的として支給されることから、同一人の方が福祉給付金や特別給付金の支給要件に該当する場合でも支給の対象となります。

消費税率の引上げや地方消費税の導入などに伴い

# 臨時福祉特別給付金が 支給されます

**臨時福祉給付金**  
(福祉給付金)

**I** 支給対象者  
1人につき **1万円**

**臨時介護福祉金**  
(介護福祉金)

**II** 支給対象者  
1人につき **3万円**

**臨時特別給付金**  
(特別給付金)

**III** 支給対象者  
1人につき **1万円**

## 臨時福祉特別給付金の申請について

本年4月から消費税率の引上げや地方消費税が導入されることとなりましたが、これらに伴って、老齢福祉年金や特別障害者手当の受給者、低所得のねたきりのおとしよりの方、65歳以上の低所得の方々に対し、臨時福祉特別給付金が支給されることとなりました。具体的な支給対象者や支給の方法などは次ページ以降に掲載しました。

亀田町では、下記により実施しますので支給を受けようとする方は、内容を確認のうえ、申請書を提出してください。

記

- ◇申請相談期間 3月3日（月）～3月14日（金）
- ◇申請場所 亀田町役場福祉課 相談室

※印鑑、振り込み先の口座番号をお持ちください。

なお、町では支給対象者と思われる方に対し、2月末までに申請書を送付しましたが、申請書が届かない方で該当と思われる方は役場福祉課までお問い合わせください。

◇問い合わせ先…亀田町役場福祉課 ☎381-2111

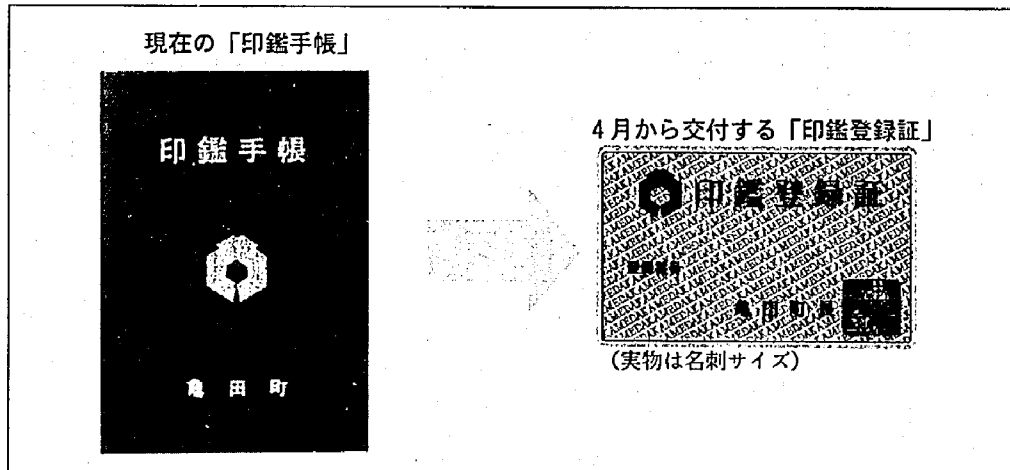

### 印鑑手帳の交換が必要となる方

対象となる方	交付種別	交換の有無
現在印鑑手帳をお持ちの方	印鑑手帳を交付します	6、7月に地区別で一斉交換を行います 交換については無料です
3月中に印鑑登録をする方		
4月1日以降に印鑑登録をする方	印鑑登録証を交付します	必要ありません
印鑑手帳を紛失したり改印をしたい方	再登録の手続きが必要です(手数料300円) お急ぎでない方は4月1日以降に手続きして下さい	

## 印鑑手帳が変わります

4月1日からスタートする印鑑登録事務の電算化に伴い、同日より新規登録をされた方には、プラスチック製の印鑑登録証を交付します。証明書も透かし入りの複製防止用紙に切り替わりします。

〈実サイズ〉

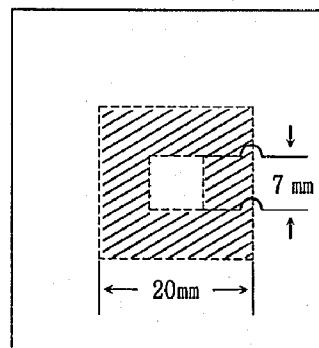

**印鑑登録について**  
 現在印鑑手帳をお持ちの方については、6・7月に印鑑登録証と一斉交換を予定していますので、ご協力をお願いします。  
 詳しい交換日程については、5月1日号の広報に掲載し、ご本人にも通知します。

**【登録できない印鑑】**  
 ① ゴム印やプラスチック印などの変形しやすく、多量に同一のものがあるもの  
 (いわゆる三文判)  
 ② 次の正方形の斜線部分より大きかったり、小さかったりするもの

**【本人による登録申請】**  
 即日交付はできません！  
 登録する印鑑(実印)と登録する本人が書いた代理通知書(委任状)が必要となります。  
 申請を受け付けた後に、登録する本人に郵送で意思確認の照会をし、回答を求めますので、数日間の余裕をもって申請してください。  
 ※代理通知書は住民課窓口にあります。  
 ※役場出張所では印鑑登録できません。  
 ■ 問い合わせ：亀田町役場住民課  
 ☎ 381-2111 内線165  
 ※参考：4月1日から交付する「印鑑登録証」の実サイズは、縦54×横85です。

## III 特別給付金は以下の方に支給されます

- 1 基準日において65歳以上の方(昭和7年2月1日以前に生まれた方)で、平成8年度分の個人の市区町村民税が課されなかった方(ご本人が、他の方の平成8年度分の市区町村民税額の算定に際し、控除対象配偶者又は扶養親族となっている場合は、当該他の方に平成8年度分の市区町村民税が課されなかった場合に限り)が対象となります。
- 2 上記1に該当する場合でも、福祉給付金の取扱いと同様に生活保護を受けている方などには支給されません。
- 3 また、同一の方が「I」の福祉給付金の支給要件に該当する場合には、特別給付金は支給されません。

臨時福祉給付金

臨時介護福祉金

臨時特別給付金

## 支給を受けるための手続き

1

臨時福祉特別給付金の支給を受けようとする方は、臨時福祉特別給付金支給申請書に必要事項を記入の上、住所地の市区町村に3月25日までに提出していただきます。  
 ただし、やむを得ない事情があるときは、市区町村にご相談下さい。

2

この申請書は1枚で「福祉給付金」「介護福祉金」並びに「特別給付金」のいずれに該当する場合でも申請書は1枚だけ提出していただくことになります。

3

臨時福祉特別給付金の円滑な支給事務手続きを進めるため、申請書を提出する際に、臨時福祉特別給付金の請求と受領を市区町村長に委任していただくこととしておりますが、申請書提出後、受給資格が認定されますと市区町村長から直接支給されることとなります。

その場合、介護福祉金と特別給付金は市区町村民税の課税状況を確認する必要がありますので、申請される方は、税務関係当局への照会についての同意書欄への記入若しくは納税証明書の添付をお願いすることとしておりますのでご協力下さい。

問い合わせ・申請書の請求先

◇ 亀田町役場福祉課 ☎ 381-2111

# 保険料は忘れずに納めましょう

支えるのは、あなたの保険料です。

サラリーマン・OLの配偶者のみなさん

第3号被保険者

## 国民年金の届出はもうお済みですか

特例届出期間は平成9年3月までです！お急ぎください！

サラリーマン・OLの被扶養配偶者（例えばサラリーマンの妻）のみなさん、加入の届出はお済みですか？まだ、済んでいない方は、平成9年3月まで（特例届出期間）に済ませてください。

届出をしないと年金が受けられなくなりますので、ご注意ください。

年金納付は口座振替で！ 亀田町役場 381-2111 国民年金係 内線161

新潟都市圏情報ネットワーク

### 「横越・法幢寺の酒呑み地藏ご開帳」

- と き…3月20日(休) 午後1時からご祈禱
- と ころ…横越町小杉1101 法幢寺
- 問い合わせ…法幢寺 ☎385-3161

### 97花・みどり・風景とまじりくらし講演会

- 開 催…3月15日(出) 午後1時30分～4時
- 会 場…新潟フェイズ
- 講 演…

- 「社会資本としての緑」 講師 越沢 明 (長岡造形大学助教授)
- 「緑へのたかまり」 講師 宇田川 宏 (北越緑化(株)技術部長)
- 申し込み…3月14日(出)までに電話で申し込みをしてください。(月々金の時の間受け付け)
- ▽新潟県都市緑化センター ☎285-5510

平成9年度 県政モニター募集

新潟県では、「開かれた県政」を推進するために、広く県民の意見、要望などを寄せていただく県政モニターを募集します。

●任 務

- ①アンケート調査・テーマ通信への回答
- ②年3回、県政について県が設定する課題について回答する
- ③随時通信 県政についての建設的な意見・提言を寄せる。
- ④交通通信 交通安全と秩序を図るために、建設的な意見

- 要 望を寄せる。
- ④モニター会議への出席
- 応募資格 平成9年4月1日現在、20歳以上の県民。ただし、次の方は応募できません。
- ①議会の議員・公務員
- ②県の委嘱した他のモニター
- モニター数 20名(一般公募者と市町村長推薦者から選考)
- 任 期 平成10年3月31日まで
- 謝 礼 年間5,700円
- 応募方法

はがきに(1)住所(2)氏名(ふりがな)(3)年齢(4)性別(5)職業(職種がわかるようにできるだけ詳しく)(6)電話番号(7)応募の動機(100字以内)を記入のうえ、申し込んでください。

●募集期間 3月10日(月)～3月31日(月) (当日消印有効)

●問い合わせ・申し込み 〒950-70 県庁総務部広報広聴課広聴係(住所を記載する必要はありません) ☎285-5511 内線2116

3月1日(出)から7日(出)は、**建築防災週間** 安全対策は万全ですか

## 交通事故と犯罪の動向

= 1月の発生件数 = 町で発生した交通事故

事故件数	21件
(今年対前年)	21件、前年+12件)
死者数	0人
(今年対前年)	0人、前年0人)
傷者数	26人
(今年対前年)	26人、前年+14人)

夕方・夜間では、歩行者・自転車の存在が分かりにくく、気付くのが遅れて事故になるケースがよくあります。歩行者・自転車も、明るい服装や蛍光シール等で事故を防ぎましょう。

町で発生した犯罪件数

犯罪総数	42件
凶悪犯(殺人、強盗、放火等)	0件
粗暴犯(暴行、暴言、暴行等)	0件
窃盗犯(動産、現金等)	41件
知能犯(詐欺等)	1件
その他(器物損壊等)	0件

1月は窃盗事件が41件と多発。その中で、不審者(痴漢)の事件が15件。空き巣・事務所荒しが11件も発生。あなた自身、そして自転車や建物の施錠を忘れないようお気をつけください。

## 不審者の出没に注意して

皆さん、昨年から亀田町において下校途中の小・中・高校生や短大生および外出中の成人を尾行し、抱きつく等の性的被害が発生しています。被害発生時間は16時から21時の間が多く、犯人像は学生風(自転車使用時もあり)から50歳位という情報も入っています。

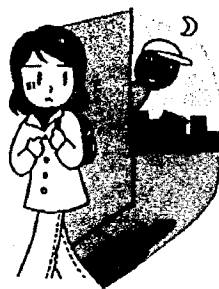

ただきたいと思えます。犯人は同一犯なのか、情報のように複数いるのかはわかりません。

- ①「変だ」と思ったら、「逃げる」「大声を出す」「近くの家に逃げ込む」という行動が取れるようにする。
- ②被害発生時は近くの民家に助けを求め、すぐ110番してもらい、できれば犯人の特徴・車のナンバーを覚えておくよう指導する。
- ③お子さんが被害にあつたら、すぐ警察に知らせる。

南署では、管内パトロールを強化し、捜査にあたっています。学校でも職員が学区内のパトロールを実施しています。

あなたやあなたの家族が事件に合わないためにも注意事項を次に掲載しますので、家族で話し合っておきましょう。

※新潟南警察署・亀田交番では、防犯ブザーを80円で取り扱っています。

## 自動車などの手続はお済みですか

平成9年度軽自動車税は、平成9年4月1日現在、バイク・軽自動車などを所有する人に課税されます。

- 問い合わせ・手続き
- 原付自転車(125cc未満)
- 小型特殊(農耕用その他)
- 亀田町役場税務課 ☎381-2111 内線133
- 軽二輪(125cc～250cc) ☎275-5704
- 小型二輪(250cc以上) ☎285-3121
- 新潟陸運支局

## 暮らしのポイント

サインひとつで手軽に買物ができるクレジットカード。でも、手軽だけに使い方に注意も必要。万一、紛失や盗難という事態に陥つたら、第三者に不正使用されないよう、直ちにカード会社と警察に連絡を入れ、無効の手続きをとりましょう。届け出前に使用されてしまっても、盗難保険に入っていれば損害額が戻ってきます。カード会社の紛失・盗難係の電話番号は必ず控えておきましょう。

## クレジットカードの利用

## 「借金」であることを忘れずに

最近収入に見合わない買い物を続ける「クレジット・ホリック」中毒に陥る人もいます。呼び名はクレジットでも、それが自分の借金であることを忘れないようにしてください。



# 一定面積以上の 土地取引には届出が

# 必要です 無届売買は国土利用 計画法に違反です!

## 1 国土利用計 法のねらい

みんなが自分勝手に土地を利用し、自分の利益だけを考慮して投機的な土地取引を行ったらどうなるでしょうか？  
土地問題の解決のためには一人一人が「土地は公共性・社会性をもった資源である」という認識をもつ必要があります。

平成元年にできた土地基本法は、土地対策を進めていくにあたって、

- ①公共の福祉が優先する。
- ②適正に計画に従って利用する。
- ③投機的な取引の対象にしてはならない。

④土地の価格が道路、鉄道の整備や、人口、産業の動向などで増加する場合は、それによって得られた利益に応じ、適切な負担が求められる。

この4つを「土地についての基本理念」として定めています。

国土利用計画法は、こうした考え方にに基づき、土地の投機的取引や地価の高騰を抑制し、乱開発を防ぐため、土地取引について届出制を設けています。一定面積以上の土地取引をしようとするときは、この法律によりあらかじめ知事等に届出しなければならないことになっています。

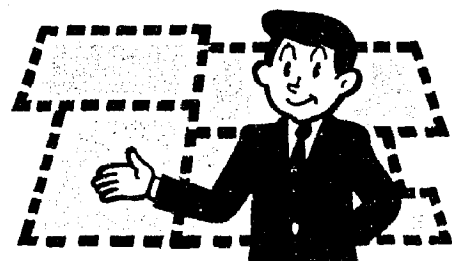

## 2 届出の必要な土地取引

一定面積以上の土地を取引する場合は、事前に届出が必要です。

《亀田町の場合は…》

市街化区域内  
2,000㎡以上

市街化調整区域内  
5,000㎡以上

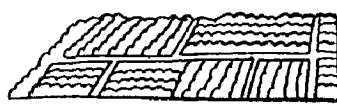

土地取引とは、①売買、②交換、③営業譲渡、④譲渡担保、⑤代物弁済、⑥共有持分の譲渡、⑦地上権・賃借権の設定および譲渡、⑧予約完結権・買戻権等の譲渡、⑨保留地処分、⑩現物出資で、これらの取引の予約である場合も含まれます。

《取引面積が小さくても…》

下の例のように、個々の取引面積が小さくても、合計していくと一定面積以上となるような「一団の土地取引」では、個々の取引それぞれについて届出が必要です。

(イ+ロ+ハ+ニ) ≥ 一定面積



(い+ろ+は+に) ≥ 一定面積

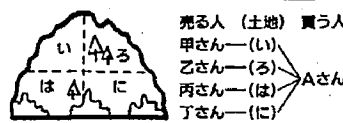

なお、土地取引の届出には、取引とあわせて行う立木や建物の取引も、届書に予定価格を記載しなければなりません。

## 3 届出をしないと

### ①法律で罰せられる

届出をしないで土地取引をしたり、偽りの届出をすると、6か月以下の懲役または100万円以下の罰金に処せられることがあります。

### ②税法上の特典が受けられなくなる

届出をしないで造成宅地などを譲渡すると、法人等の土地譲渡益重課の軽減措置が受けられなくなることがあります。



## 4 届出から契約まで (届出は契約の6週間前までに)

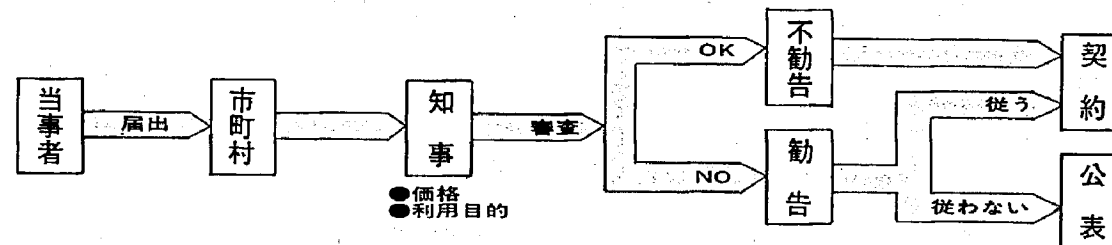

契約をしようとするときは、取引の当事者(売買であれば売主と買主)は、連名で、取引の予定価格や利用目的を書いた知事あての届出書に必要な書類を添付して、契約を結ぶ6週間前までに、土地の所在する市役所・町村役場に届け出てください。

届出を受けた知事は、取引価格と利用目的について審査を行います。価格が著しく適正を欠く場合、利用目的が土地の利用に関する計画に適合しない場合、また監視区域内の土地取引については1年以内の土地転売で投機的取引と認められる場合等には、取引の中止あるいは変更を勧告することがあります。それ以外の場合には、届出日から6週間以内に勧告をしない旨の文書による通知(不勧告通知)をします。この通知を受け取れば、契約ができることになります。契約を締結したときには、契約書の写しを添えて「土地売買等契約状況報告書」を県土地利用対策課に提出してください。

利用目的や価格の変更勧告を受けた場合、これに従えば契約を結ぶこともできます。勧告に従わない場合は、新聞やテレビを通じて公表することがあります。

## 5 事前確認制度

宅地分譲や建売、マンション分譲などの場合に、分譲業者がその分譲予定価格について高すぎるものではないとの知事の確認をあらかじめ受けたものについて、定められた事前確認の有効期間内に売買などの取引を行う場合は、個々の取引ごとにあらためて届け出る必要はありません。

この制度による宅地分譲等の広告には、「国土利用計画法に基づく事前確認済」などと記載されていますので、これを参考にしてください。

この制度により土地取引を行うおうとする場合には、有効期間内であるかどうか注意する必要があります。事前確認の有効期間内に、土地取引が終了しそうなものについては、再確認または有効期間の延長を申請してください。認められれば、再び、従前と同様、個々土地取引ごとの届出は不要になります。

事前確認制度の対象となるもの

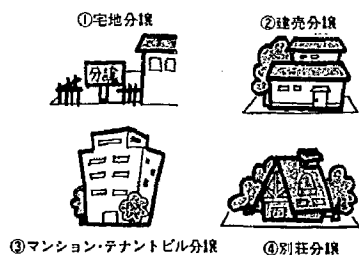

※それぞれ面積要件が異なりますのでおたずねください。  
※事前確認の申請書は、直接、県土地利用対策課に提出してください。

## 6 遊休土地制度

届出をして取得した一定面積以上の土地が2年たっても利用されていない場合には、知事はその土地の有効かつ適切な利用を促進するため、その土地を「遊休土地」に指定し、所有者等に通知することがあります。この通知を受けたときは、6週間以内にその土地の利用や処分の計画を届出なければなりません。それに対し、積極的な利用のため必要な助言や勧告をします。

## お問い合わせ ご相談は

新潟県企画調整部土地利用対策課  
☎285-5511 内線2404~2408  
亀田町役場企画課 ☎381-2111 内線231

レンズでキャッチ

レンズでキャッチ



### 使いふるしの天ぷら油は燃えるゴミです

最近、燃えないゴミの中に食用油が混ざって出されています。これは、家庭で使用した天ぷら油などを容器に詰め戻し、燃えないゴミとして出しているようです。燃えないゴミを処理施設で処理する段階で、ゴミの中に油が混ざっていると、機械が故障してしまいます。

家庭から出る天ぷら油などの廃油は、古新聞やボロ布などに染み込ませるなどして、燃えるゴミとして出してください。

### 確定申告は3月17日まで正しい申告にご協力を

2月17日から、確定申告が始まりました。町では、2月1日号の広報でお知らせしたように、地域ごとに納税相談の日程を組み、確定申告の相談に応じています。これまでの相談日に都合が悪くて来られなかった人は、3月14日・17日にも役場特設会場で申告相談を受け付けますので、必要書類をそろえておいでください。時間は午前9時30分～11時、午後1時～4時です。

税金は、国や地方自治体が事業を行うための財源として、最も重要な役割を担い、福祉や社会基盤の整備に役立っています。正しい申告にご協力ください。

レンズでキャッチ

レンズでキャッチ



### 火災人命救助で表彰

亀田町と亀田町防火協会は、1月29日消防署において、火災時における人命救助に功労のあった玉木珠二郎さんに町長と防火協会長の連名で感謝状を贈りました。玉井さんは、1月10日船戸山地内で発生した火災において家人が2階で助けを求めている時、自宅のハシゴを現場に運び、無事救出したものです。ご本人は謙遜されていましたが、緊急を要する火災現場において、迅速かつ適確な行動は地域住民からも賞賛の聲が寄せられました。あつてはならない火災、一人ひとりが防火意識を持つことはもちろんですが、地域住民が互いに声を掛け合うなど地域ぐるみの防火対策も大切なことですね。



### 郵便車に消火器を搭載

亀田郵便局では、1月27日から局にある軽自動車6台すべてに消火器を搭載しました。

これは、「21世紀の地域社会に役立つ郵便局づくり」の推進施策の一環として、局の配達区域内に発生した火災の初期消火に対応するなど、火災・災害発生時に役立ててもらうため運転席脇に設置したそうです。「もし火災が発生し、消火器具が近くにない時に郵便車が通ったら車を止めてください。また職員が気がついた時には、初期消火に協力するよう指示してあります。」と坂上局長さんは話してくれました。「郵便車」って、どんな車かもう一度チェックしておきましょう。

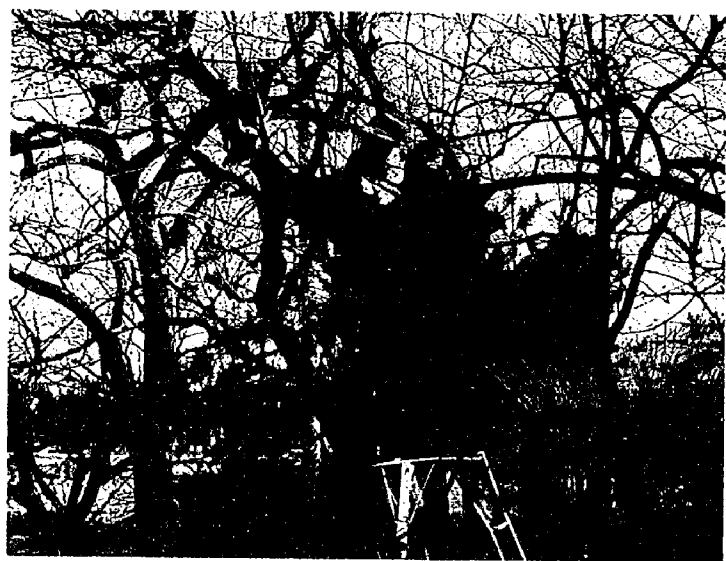

### 梅の芽吹きも早いぞ春はすぐそこまで

今年の冬はまとまった雪もほとんど降らず、荻曾根地域の梅林でも春近かしと芽吹いてきました。2月半ばの日曜日、荻曾根・茅野山方面を歩いてみると、あちらこちらで農家の方々が梅や梨の剪定に精を出していました。お一人に聞いてみると、「梅はとくに敏感で今年は早いようだ」と話してくれました。

梅の花は、例年3月中旬から白い花を咲かせ、長い冬の終わりを告げてくれます。「梅の里通り」沿線などに広がる梅林が満開に咲き誇り、天気の良い日は私たちの目を楽しませてくれることでしょう。ぜひ散歩コースとしてお試しを。

### 地域安全懇談会を開催

2月7日(金)役場において、亀田町地域安全懇談会が開催されました。これは、新潟南警察署管内の治安の実態を把握し、今後の行政・地域づくりに生かしていこうと、昨年開催されたものです。当日は、町三役・町議会議員・PTAなど、関係機関・団体の代表約40人が出席しました。中島署長からは、交通事故件数は減少、青少年の補導件数は横ばいであることなどが報告され、地域の皆さんが警察官と合同でパトロールを実施(平成8年・122回実施)してきたことを高く評価しました。補導件数が横ばいとなったのは、青少年が事件に巻き込まれる前に保護したことによるものと分析、犯罪・事故をなくすには何よりも家庭での教育が大切と話されました。

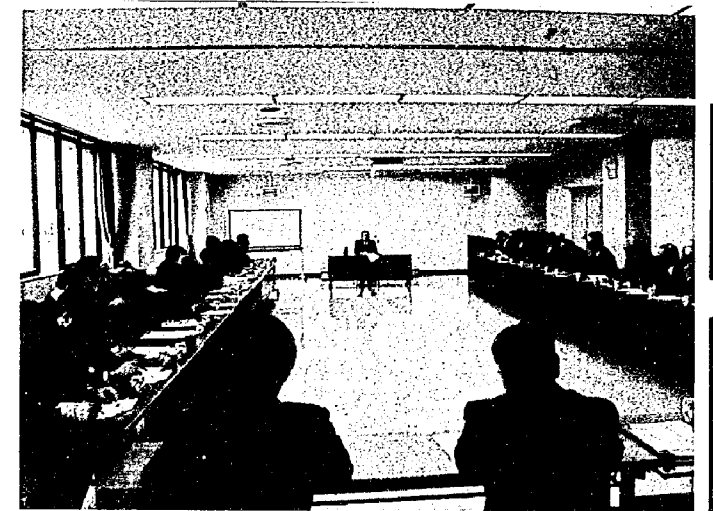

レンズでキャッチ

レンズでキャッチ

レンズでキャッチ

# だんらん

—今月のテーマ—

## 旅行



### 命の洗濯 姉弟旅行

小柳 ミツエ  
(西 町五)

実家の田植えが終わるころ、手伝いに集まった姉妹の間で「今年の旅行はどこにしようか」と話が出る。一泊二日の小さな姉弟旅行である。

6人姉弟の私は、姉が2人・弟1人・妹2人と姉弟愛に恵まれた気楽な3女である。その土地の博物館や美術館、焼物店などを見るのが好きで、今までに長野

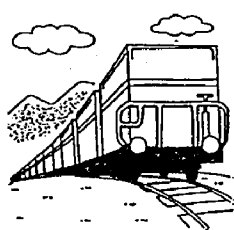

・金沢・会津などが特に思い出深い。  
皆が参加できるように日程と行き先が組まれる。旅行当日、電車に皆が乗り込んだ時のわくわくした気持ちに格別で、旅の始まりの一番うれしい時である。目的地に着くまでに車内で案内図を広げて巡る順を決めたりする。幹事と会計係はいつも2人の妹が引き受けてくれるので「おつりはいいよ」と会計係用の巾着に会費を入れてくれるお姉さんたち。  
車中で会話する姉妹、街かどや公園のベンチでダンゴを食べる幸せな顔をしっかりカメラに納めるのが私の大事な役目で、思い出づくりにほげむ。旅行の時きまってる話が出るのは亡き父母や祖父の事、楽しい思い出話である。末の妹は姉

と17、18も歳の差があるの  
で、自分の知らない母のこと  
などを姉から聞くのがと  
ても好きである。  
串柿の話など特におもしろ  
かった。干柿がまだ甘く  
ならないのに食べてしまっ  
た話、串柿をぬいて食べ、  
大人に気づかれないように  
干柿を並べ直し、何くわぬ  
顔をしていた姉さんの話：  
「私にも同じことをした覚  
えがある」と皆が言って爆  
笑、年に一度の命の洗濯で  
ある。

### 旅は道づれ 世は情け

堀 トシ  
(新明町二)

旅行と決まると、まず着るものから始まり、履き物、カバン、おやつなど、1週間前から大騒ぎする。でも、それも旅行のしきたりみたいなもの。  
旅行に行けば、帰り土産を買うのにもひと苦労したり、夕食の時、見ず知らずの人達と意気投合して亀田弁丸出しになり、大笑いされたことがある。また、タクシーの運転手さんに出会って色々観光させていた

たことも...。「旅は道づれ世は情け」の言葉が気に入りました。  
たった一夜の出会いが家族ぐるみのつきあいになり、春なら春の旬のもの、秋になれば秋の旬のものを送ってくれます。私は亀田米菓の詰め合わせを送っています。  
今はもう老いて、旅行のパンフレットを見て旅したつもりでいたり、遠い旅行より近くの温泉で寝物語が楽しいです。若い皆様、今のうちに遠いところへ行くべきだと思います。気持ちいい若い気ですが、体がついていきません。情けないですよ。

### 今度こそは

鈴木 由香里  
(五月町二)

小・中・高校の修学旅行や家族との旅行など、いろいろな旅行を経験してきたけれど、一番印象に残っている旅行は、昨年行った、友達と交通手段から宿泊先まで全て自分達で決めた2泊3日の旅行です。行き先はアイスニールランドと東京



都内です。よくありがちなパターンかもしれませんが、自分たちで最初から最後まで計画したこと、とても充実していたと思います。けれども、よく場所がわからず同じ所を何度も行ったり来たたりして足が疲れたり、大きい駅の中で迷子ぎみになったりして、全然時間を有効に使えませんでした。  
やがて車が到着、私たちは2台の車に分乗し、会長さんが出席名簿を確認し、いざ出発となった。車が走り始めると、酒とウーロン茶が配られ、早速封を開けてのをうるおした。ひとくち、ふたくちと飲んでいくうちに車にほどよく揺られ、酔いもわり気分も上々、顔もほんのりと色づき桜色、だんだんと口数も多くなり、ユーモアな言葉が出てくる。その度に車中はみな大笑い、その中で会長さんが立ち上がったって走る景色を説明したり、建物などの伝説を事細かに聞かせてくれる。雰囲気は一段と盛り上がり、歌やのろけ話に花が咲き、極楽一色である。窓から眺める奥阿賀の景色はすばらしくきれいでした。

### 車中は極楽気分

今井 みどり  
(中 島一)

紅葉の散り始めた頃、私

### 俳句

#### 亀田俳句会

火の煽りうけてまゆ玉ゆれどうし  
雪降うれしく受けて嫁の来る  
ブラジルに届けと撒きし年の豆  
冴返る風の駅前通かな  
春隣アロエのとげの丸み帯び  
赤きコート買って年忘れれたし  
神の山背にし前にし梨剪定  
納屋にぬぐ梨剪定の泥の靴  
良寛の草書の如く風花す  
梅若木ばつしくと剪定す  
会長が立ちにこくと豆を撒く

#### レインボー俳句クラブ

題 「春寒 下萌」

水うごきそめし辺の草萌ゆる  
処刑所の有りし跡とや草萌ゆる  
刻告げるからくり人形日脚伸ぶ  
豆を撒く喜寿の翁の髪と  
風花のヒボクラテスの木に舞ひぬ  
春寒や眠朱き狐神  
春寒や先客一人繩のれん  
うかれ猫留守居の吾を無視したり  
聖堂を出でて町騒風花す  
春寒や油締めく日本海  
風花や手のひら迄の命かな  
春の陽を使いきるまで物を干し  
寒鮒の串の刺されし炉を囲む

- |       |       |       |       |       |       |       |       |       |       |       |       |
|-------|-------|-------|-------|-------|-------|-------|-------|-------|-------|-------|-------|
| 樋口 南盆 | 高橋 向山 | 田村 山火 | 田村 和子 | 高橋 桐子 | 堀内 麻子 | 窪田 桃花 | 窪田 竹舟 | 窪田 南瓜 | 佐藤 稲舟 | 佐藤 潤作 | 皆川 潤作 |
|-------|-------|-------|-------|-------|-------|-------|-------|-------|-------|-------|-------|

著ぶくれて焔福耳の美しき  
春寒や伐り口白き太丸太  
親子共二月生れの貧しさよ  
ころころと風に攫われ冬帽子  
格子戸の棧に雪積む庚申堂  
渡し場の川風もろに春寒し  
純白のルーズソックス大ふぐり  
春寒や朝露残る供花を剪る  
起重機の頭に鴉春寒し  
湯の宿の夕餉に添えし露のとう  
葉牡丹の渦に真珠の叢乗せ  
洗ひ菜のしやきつと立ちて春寒し  
轍道したたか大地草萌ゆる  
雪の中梅ほころびて春告げぬ  
草萌る母なる大地青々と  
春寒や雪少なれど風痛し  
枯草の中より草の萌え出し  
庭石の脇にほつほつ草萌ゆる  
節分や諏訪神社に詣で来る  
春寒し霹靂の海重油波む  
節分の豆噛み居たり計報来る  
春寒やコートの襟をつまみ上げ  
春寒も悠々泳ぐアスパーク

- |       |       |       |       |       |       |       |       |       |       |       |       |       |       |       |       |       |       |       |      |       |       |       |
|-------|-------|-------|-------|-------|-------|-------|-------|-------|-------|-------|-------|-------|-------|-------|-------|-------|-------|-------|------|-------|-------|-------|
| 馬場チハル | 西條 富枝 | 遠藤 春一 | 間宮 初江 | 齊藤 はる | 高野 フサ | 荒井 十三 | 渡辺 徳一 | 上松 正義 | 佐藤 春吉 | 小野 ヨシ | 三浦 かず | 小川 要作 | 矢口 鐵治 | 山田 正雄 | 永野 喜一 | 新野 千代 | 佐藤 余香 | 井浦 政平 | 大森 実 | 石沢 石松 | 清水千映子 | 中川 信子 |
|-------|-------|-------|-------|-------|-------|-------|-------|-------|-------|-------|-------|-------|-------|-------|-------|-------|-------|-------|------|-------|-------|-------|

### 短歌

#### 公民館短歌クラブ

響き雲河原の空に浮きをりてわれは駆けゆく少年になる  
七草がゆ彩どりくれし岸の根に潜む命の萌ゆるきささぎ  
孫嫁のみごもりし後の家ぬちは明るさ漂ふそこはかとなく  
雪いまだ降ると思へど春なれば困ひし盆裁日向にとり出す  
雪のなき真冬の陽射し浴びながら家の巡りに簿目あてる  
荒海の磯辺の前に頼りて柄杓と人手を頼りにするも  
山越えの続く筑紫路に哀調を帯たる五木の子守歌を聞く  
食もとれず燃えつきんとする病む人に西瓜あげしに命延びしと  
カルタ会に金賞と孫のはづむ声胸のメタルは全員らしも  
雪の降り列車の遅延の放送に駅はざわめき人であふれる  
税金を不正に遣いてその揚句五パーセントにたやすく決める  
長椅子の下にて遊ぶ幼子は今別世界の思ひに在るらし  
年ゆえに無理をするなど親によく言ひしを今は子に言われいる  
満天星の根方に思わぬクロッカスの角芽を見えいで立ちどまりたり  
寒風の電線に走るもがり笛ひとり留守居の夜は更けゆく  
晴天の元旦なれば万象に活きよと陽光遍く照らす  
贈り来し包みあけたるわが夫は古稀の祝ひとたじろきており  
孫娘吾がメモの誤字を見てからしからずで笑いころげる  
旅の日に情感こめてガイドせし女は別れに涙を見する  
賀状欠かす年なき君が今年無しつががありやと胸の波立つ  
目に追へば三十頭ほどの鹿の群冬の囲ひにかけ曳きて立つ  
三川路の露天の風呂に寛げば山脈鮮やく吾れに呼びかく  
豆腐屋の窓より白き湯気噴きて夜明けに近し粉雪の舞う  
ひゆるひゆると石焼きいも屋近づきて家の前過ぎやがて遠のく

- |       |       |       |       |       |       |       |       |       |       |       |       |       |       |       |      |       |       |       |       |       |       |       |
|-------|-------|-------|-------|-------|-------|-------|-------|-------|-------|-------|-------|-------|-------|-------|------|-------|-------|-------|-------|-------|-------|-------|
| 塩井 三作 | 鈴木八千代 | 坂爪ナツ子 | 小形 正男 | 佐藤ハルエ | 山田 一穂 | 佐藤 満雄 | 本間あみ子 | 土屋フミ子 | 栗田ひとみ | 渡辺 稻子 | 高橋 ヒロ | 岩瀬 房枝 | 熊倉恵美子 | 村田 正子 | 堀 和子 | 田村 サイ | 平山 トミ | 山本 千代 | 丸山 義雄 | 長澤 キイ | 佐藤千代子 | 鍋井 悦子 |
|-------|-------|-------|-------|-------|-------|-------|-------|-------|-------|-------|-------|-------|-------|-------|------|-------|-------|-------|-------|-------|-------|-------|







# なわとびチャンピオン大会 延べ500人が跳びはねる

## 横浜さん(個人一般の部) 1時間16分9秒で優勝

2月2日に開催された第15回なわとびチャンピオン大会では、長なわとびに15チーム、個人なわとびには、幼児からお父さん、お母さん方まで20人など、約500人が参加しました。  
今大会はなんとと言っても個人なわとび一般の部に出場した横浜さん。10年ぶりに記録更新か!と思った1

時間16分9秒でダントツの1位でした。過去最高記録の1時間16分13秒に4秒、新記録樹立までに5秒という素晴らしい(惜しい!)記録でした。来年はぜひ新記録達成を目指し、出場していただきたいと思えます。また、お母さんの部に出場した青木さんは2年ぶりの優勝でした。

日頃からの運動が記録につながります。もちろん健康・体力づくりにも良いとされる縄跳び、あなたの体にあっただ回数・時間を決めて始めてみませんか。  
結果は次の通りです。  
《結果》  
①長なわとび  
①レッドホワイト 120回(61・59)



▲石塚 愛海ちゃん



▲レッドホワイト



▲武 洋太くん



▲押木 尚也くん



▲横浜 誠さん



▲青木 栄子さん

▼個人・幼児の部  
①石塚 愛海(第一保) 2分7秒

②風間 千枝(袋津保)

③山田ゆかり(袋津保)

④佐藤 加奈(第一保)

⑤長谷川侑美(第四保)

⑥鈴木 修(第三保) 14分57秒

▼個人・小学生低学年の部  
①押木 尚也(早小3年)

②高橋 徳幸(早小3年)

③片桐 久絵(東小3年)

④星野 翼(西小3年)

⑤坂井 千明(早小1年)

⑥川島 達夫(亀小3年)

▼個人・小学生高学年の部  
①武 洋太(西小6年) 30分44秒

②丸山 良治(西小6年)

③渡辺 裕也(東小6年)

④渡辺真未子(東小4年)

⑤小林 孝至(西小4年)

⑥寺島 翼(東小4年)

▼個人・おかあさんの部  
①青木 栄子 4分49秒

②石本ゆめみ

③渡辺かおる

④吉田フミ子

⑤佐藤 薫

⑥窪田 洋子

▼個人・一般の部  
①横浜 誠 1時間16分9秒

②藤井 正人

③畑 博子  
④鈴木 薫  
⑤諸橋 智  
⑥中野 正昌

「ほたる牧場を語ろう」  
ほたるは、冬の間どうしているのか知ってますか? それから牧場で育った米食会を行います。多数ご来場ください。

●開催日: 3月9日(日)  
午前10時~午後1時

●会場: 亀田町公民館

●内容: ①冬のほたるについて 講師 荒井先生

②ほたる牧場について

●参加費: 大人50円(資料代・昼食代) 子供は無料

●問い合わせ: 38216216

ほたる牧場長 和泉 稔

今世紀最大の彗星と部分日食を観察しよう  
●開催日: 3月9日(日)  
午前4時~5時(ヘール・ポップ彗星)、午前8時30分~12時(部分日食)

●会場: 亀田公園広場(当日、雲・雨の場合は中止です。)

●問い合わせ: 青山 38113832

②西小うまいんず・インC  
クレモンズ

③もみじ会Aチーム

④西小うまいんず・トト&カカーズ

⑤木曜会A

⑥西小うまいんずA

⑦向陽くらぶ

⑧エンジョイクラブA

⑨もみじ会Bチーム

⑩西小うまいんずB

⑪エンジョイクラブB

⑫エンジョイクラブD

⑬エンジョイクラブC

⑭D・E・V

# 亀田町成人式 3月20日(春分の日) 町民会館大ホール 正午より受付 午後1時に開会



亀田町の成人式は、3月20日(春分の日)に行われます。  
会場は、町民会館大ホール(船戸山5丁目)で、正午より受付を開始、午後1時に開会されます。

成人式対象者(S51・4・2)S52・4・1生まれ)に案内ハガキを送付しますので、当日はこのハガキを受付に提示してください。なお、会場付近に臨時駐車場を用意しますが、台数に限りがありますので、なるべく車でのご来場はご遠慮ください。(通行の支障になりますので、周辺の道路に路上駐車はしないでください。)

## 福寿大学

川柳の部: 3月11日(火) 25日(火) 午前10時

公民館別研修室

歌謡の部: 3月6日(水) 13日(水) 午前10時

公民館別会議室

健康の部: 3月11日(火) 25日(火) 午後1時30分

資料室3階

詩吟の部: 3月14日(金) 28日(金) 午後1時30分

公民館別和室

募集  
亀田チロル

会員40名の楽しいフォークダンスのサークルです。4月には、初心者のための講習時間を設け、正確なステップを踏むためのレッス

## 募集 亀田E.C.クラブ

外国人講師による、初心者向けの英会話サークルです。入会は随時受け付けていますので、お気軽においでください。

●活動日: 毎週金曜日  
①午後12時45分~2時

②午後2時10分~3時25分

●会場: 本町1丁目地内

●問い合わせ  
布川 38213581  
片桐 38115729

## ハガキの回収

ガールスカウトは、国連に協力して難民の子供たちへピースバック(平和の小包:日用品、学用品など)を送る活動をしています。その活動費用を得るために、バザーを計画しました。一品寄付、お茶席、ゲームコーナー等を設けます。ご家族みんなで、ぜひおいでください。

●日時: 3月9日(日)  
午前10時~午後1時

●会場: 亀田町公民館

※ガールスカウトを募集中です。活動内容など、お気軽にお聞きください。

●問い合わせ: 久保田裕子 38115549

●公民館休館日  
3月16日

●町民会館休館日  
(老人福祉センターも同じ)  
3月3日、9日、17日、20日、23日 30日

●総合体育館休館日  
3月3日、10日、17日、24日、31日

## 公民館 購入図書

- 二階堂黎人 悪霊の館
- 青木 雨彦 雨彦のにんげん博覧会
- 斎藤 茂太 いま家族しか子供を守れない
- 村井 純 インターネット近未来講座
- 丸谷 オー 大いに盛り上がる
- 立原 正秋 萩へ津和野へ
- 7979スーチー ビルマからの手紙
- 大石 静 ふたりっ子
- 夢枕 獺 本日釣り日和
- 有栖川有栖 双頭の悪魔
- 猿 岩 石 猿岩石裏日記
- 諏訪 哲二 平等主義が学校を殺した
- 内田 康夫 姫島殺人事件
- フジテレビ出版 ビストロスマップ完全レシピ
- 岡田 信子 たった一人、老後を生きる
- 安田 辰昭 近ちゃんの高校野球
- 7979スーチー 「信」無くば立たず

## こども映写会

- と き...3月8日(土) 午後1時30分
- ところ...公民館3階 302視聴覚室
- 題 名  
①赤ずきん  
②シンデレラ姫  
③月の輪グマ  
④すてきなコンサート
- ※入場無料。どうぞ、おいでください。

## えほんのへや

- ボランティアによる絵本の読みかきせを、毎月第2木曜日に行っています。
- と き...3月13日(木) 午後4時~4時30分
- ところ...公民館2階和室
- 対 象...園児・低学年向け

## 公民館休館日

3月16日

## 町民会館休館日

(老人福祉センターも同じ)  
3月3日、9日、17日、20日、23日 30日

## 総合体育館休館日

3月3日、10日、17日、24日、31日

# 3月◆保健・衛生 行事のお知らせ

○印は祝日 ■は閉庁日

日	月	火	水	木	金	土
						1
2	3	4	5	6	7	8
9	10	11	12	13	14	15
16	17	18	19	20	21	22
23	24	25	26	27	28	29
30	31					

## 乳幼児の健診★母子手帳とアンケートを お持ちください。

会 場…保健センター  
受付時間…午後1時10分～2時

内 容	対 象	日 時
4 か月児健診	平成8年11月生まれ	3月17日(月)
1 歳半児健診 ※歯科健診も同日実施します	平成7年9月生まれ	3月18日(火)
3 歳児健診 ※尿の検査もあります	平成6年2月生まれ	3月13日(木)

※3歳児健診では、ご家庭での視力検査と聴覚(耳)検査が必要です。早めにアンケートに目を通し、検査してください。

## 指導・相談★母子手帳をお持ちください。

会 場…保健センター

内 容	対 象	日 時
母親学級 (1回目)	2月中に届出した妊婦及び希望者	3月19日(水) 午後1時20分開始
母親学級 (2回目) ※歯科健診も同日実施します	1回目終了者及び希望者	3月26日(水) 午後1時20分開始
離乳食講習会	平成8年10月生まれ	3月11日(火) 午前10時開始 ※作り方を見学されたい方は、午前9時30分にお越しください。
育児相談	1区～30区の乳幼児	3月12日(水) 午前9時30分～11時
	31区～59区の乳幼児	3月14日(金) 午前9時30分～11時

## 健康相談★健康手帳のある方は、お持ちください。

会 場…老人福祉センター

内 容	対 象	日 時
健康相談	40歳以上の希望者	3月7日(金) 26日(水) 午前9時30分～正午

## 予防接種

会 場…保健センター  
受付時間…午後1時30分～2時20分

内 容	対 象	と き
ツベルクリン 反 応 検 査	H8年10月～H8年11月生まれ ※ツベルクリン反応検査予診票(白)をお持ちください。	3月11日(火)
ツ 反 判 定 と B C G (結 核)	ツベルクリン反応を受けた方 ※判定用紙(白)とBCG予診票(青)をお持ちください。	3月13日(木)
三 種 混 合 (百日咳 破傷風 ジフテリア)	H7年11月～H7年12月生まれ	3月12日(水)
	H8年1月～H8年2月生まれ ※初回3回目より1ヵ年を経過した方は、追加接種を受けてください。	3月14日(金)

◎予防接種は亀田町に住民登録している方だけが受けられます。  
◎転入した方は、母子手帳を持って役場となりの保健センターまでおいでください。予診票をお渡しします。

## 介護教室開催のお知らせ

- 日 時…3月5日(水) 午後1時30分～3時30分
  - 会 場…亀田町公民館 視聴覚室
  - 内 容…排泄のお世話、入浴介助について
  - 講 師…日本赤十字社 家庭看護法教師
  - 主 催…亀田町社会福祉協議会
- \*無料ですので、みなさんお気軽にご参加ください。

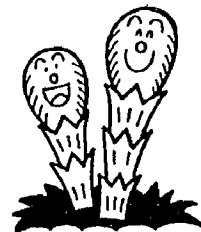

## 休日の当番医院と水道当番業者

日	休日医院(診療時間 午前9時～午後5時)	当番業者(受付時間 午前8時～午後5時)
1日		風間建設工業(株) ☎381-4962
2日	西内科医院(横越) ☎385-4171	(株)佐藤工業所 ☎381-3507
8日		(株)植沼工事 ☎382-6355
9日	吉田医院(横越) ☎385-3731	(株)サンエツ工業 ☎382-3146
15日		(株)宏栄工業 ☎381-5184
16日	押木医院(本町4) ☎381-2052	(株)新設工業所 ☎381-4633
20日	堀医院(船戸山4) ☎382-3031	小木工業(株) ☎381-2824
22日		(株)小野建築設備 ☎381-3672
23日	高橋耳鼻科(元町3) ☎381-5840	(株)新和設備工業所 ☎381-5016
29日		風間建設工業(株) ☎381-4962
30日	三ツ又高橋医院(城山1) ☎381-2970	(株)佐藤工業所 ☎381-3507

※亀田第一病院(西町2)では、当直医がいますので、緊急の場合、診療に応じます。 ☎382-3111  
※休日(土曜日を含む)の水  
道管の破裂・漏水のときに、  
連絡してください。

## 気になりませんか?こんなこと

～パート2～

### <寝たきりについて>

亀田町では、準寝たきり(家の生活は自立しているが、介助なしでは外出できない)の方が41人、寝たきり(介助を必要とし、座位が保てる32人、一日中ベッド上で過ごす31人)の方は63人で、合計104人が在宅で療養されています。さらに、病院・施設に入院している方達も含むとますます多くなります。また、今後も障害老人は増加の一途をたどるものと予想されます。

寝たきりの原因には、病気や老化があり、仕方がないとあきらめがちです。また、住宅構造や家庭での役割の減少といった要因があり、「寝たきり」を作り上げてしまっているのでしょうか。そのため、原因を取り除くと共に、従来の『何でもしてあげる介護』から、『自立のための介護』へと視点を変えることで、寝たきりを予防することができます。

こうした点から、お年寄り自身ばかりではなく、家族、そして医療・福祉の従事者をはじめ、地域の人々が具体的に介護の方法を知り、身につけることが大切です。

**看護は長期にわたるため、まわりの人も協力しましょう。**



家族の協力が  
が不可決



地域ぐるみで  
取り組もう

- ①家族で家事・看護の役割を分担し、1人に負担がかからないように。
- ②ホームヘルパー派遣制度などの利用を考える。
- ③お年寄りに声をかける。
- ④介護者にはねぎらいを。
- ⑤寝たきり・痴呆について、お互いの悩みを相談する。
- ⑥情報交換や交流をもつ。
- ⑦保健・福祉サービスを知り上手に活用する。

\*次回4月1日号で、町で実施する介護教室の年間計画について紹介します。ぜひご参加ください。

# 町の 天使たち

## 1歳半児健診より



# 住民の動き

## 亀田町の人口

32,138人 (+7人)  
 男 15,633人 (+6人)  
 女 16,505人 (+1人)  
 世帯数 9,678世帯 (+12世帯)  
 ※平成9年2月1日現在の住民登録人口。( )内は前月比

### すこやかに

(1月届出)

大輝	原政之	町名	区
孝広	金杉良平	岡二	7
葉月	野尻英明	岡二	33
真以	藤田直樹	岡二	56
(1月生まれ)			
祐太郎	石井尚之	稲葉二	17
謙太	南浩一	船戸山二	21
奈々	岩浅健一	町三	24
礼え	吉澤浩幸	荻曾根五	25

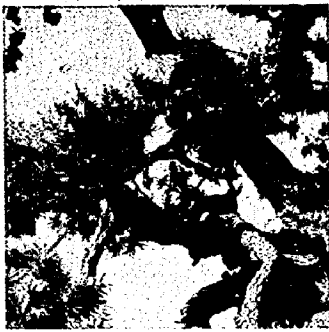

町の木

### 町の花



町の花

### 町民憲章 (一部)

わたしたちは  
 教養を高め、文化を育み、明るい  
 希望にみちたまちをつくります

### すえながく

(1月届出)

婚姻した人	世帯主	町名	区
虎澤 信	信	所島二	37
(小舟戸) 淳子	義彦	四ツ興野四	58
(青柳) 菜穂子	義彦	四ツ興野四	58

### ごめいふく

(2月前半届出)

故人	世帯主	町名	区
佐藤 タキ(95)	佐々木 恭助	東船場四	1
高木 三次(94)	信	諏訪二	11
藤田 哲夫(84)	玲子	稲葉三	16
渡邊 三次郎(89)	静男	船戸山二	21
荒木 鶴一(85)	哲	船戸山二	21
本田 富作(78)	ヒデ	砂岡二	33
前田 俊郎(68)	ヒサ	砂岡一	33
西山 一郎(62)	啓次郎	所島二	37
佐藤 春夫(66)	正宜	所島二	37
齋藤 真由美(28)	剛	鶴ノ子二	38
今泉 勝次(57)	本人	早通	44
石澤 越彦(66)	豊子	早通	45
渡邊 賢一(85)	靖賢	旭二	53
櫻井 留次(70)	ヨミ	大月一	53
大越 マツイ(80)	斎	向陽一	54

※掲載を希望されない方は、届出の際  
 に住民課窓口までお申し出ください。  
 ※掲載漏れがあった場合、企画課広報係  
 までご連絡ください。

### 3月議会のお知らせ

亀田町議会3月定例会は、3月4日(火)  
 から開会します。詳しい日程は、2月26  
 日(水)の議会運営委員会で決定します。

●問い合わせ：議会事務局

☎381-2111 内線321

### 特別養護老人ホームを 一般に公開します

中蒲原福祉会では、福祉に対する理解  
 を深めていただくため、社会福祉法人中  
 蒲原福祉会特別養護老人ホーム「向陽の  
 里」、身体障害者療護施設「あさひ園」  
 の両施設を一般に公開します。みなさん  
 のご見学をお待ちしています。

●日時：3月30日(日) 9時～17時  
 ●場所：亀田町向陽2丁目6番1号  
 (亀田公園向い)

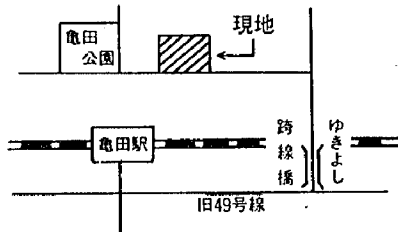

### 特別養護老人ホーム「向陽の里」 清掃兼洗濯員・宿日直代行員募集

●職種・募集人員・応募資格

・清掃兼洗濯員(女性)：2名  
 昭和10年4月1日から昭和12年3月31  
 日までに生まれた方  
 ・宿日直代行員(男性)：1名  
 18歳から70歳までの方

●問い合わせ：中蒲原福祉会

☎381-2111 内線501