

水道

収入 187,723千円

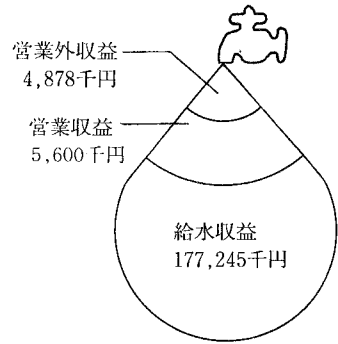

支出 169,416千円

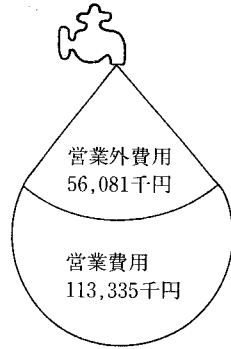

ガス

収入 260,546千円

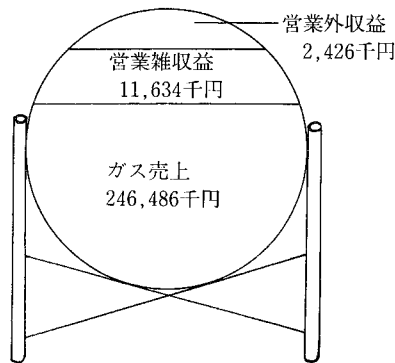

支出 253,698千円

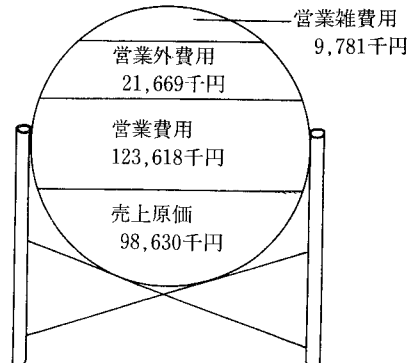

下水道

収入 904,347千円

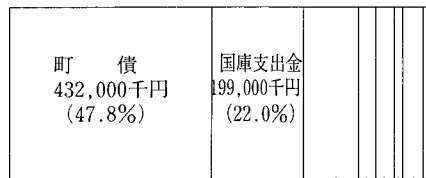

支出 901,891千円

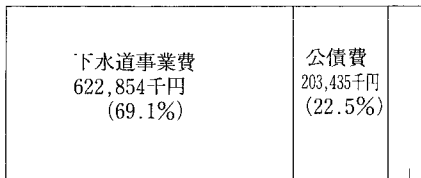

繰入金 120,730千円 (13.3%)
 諸収入 36,868千円 (4.1%)
 使用料及び手数料 38,664千円 (4.3%)
 県支出金 4,900千円 (0.5%)
 分担金及び負担金 71,628千円 (7.9%)
 繰越金 557千円 (0.1%)

特別会計 国民健康保険・下水道 老人保健・ガス・水道

国民健康保険

収入 565,970千円

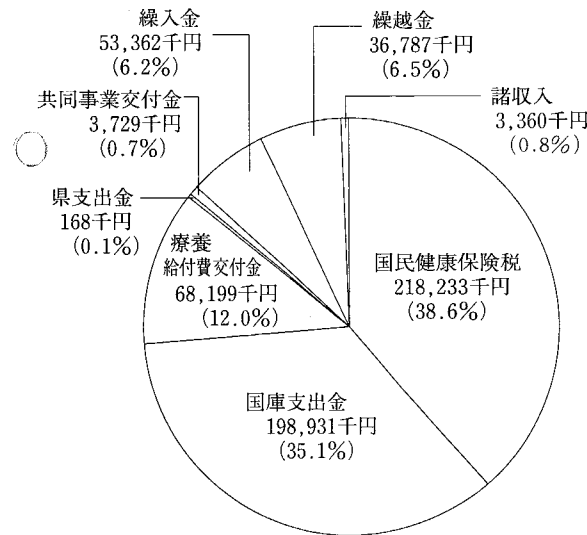

支出 501,478千円

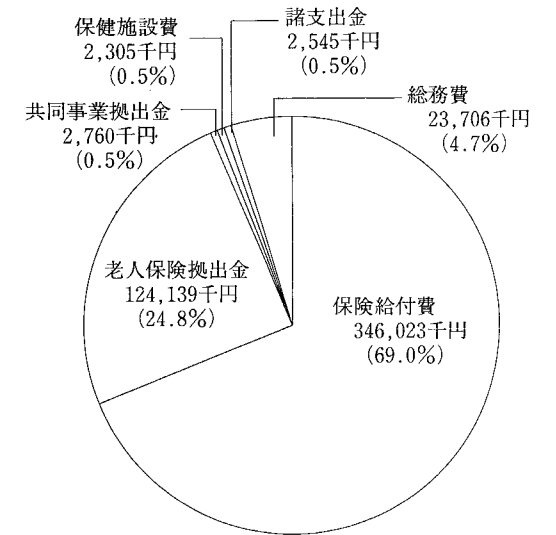

老人保健

収入 895,055千円

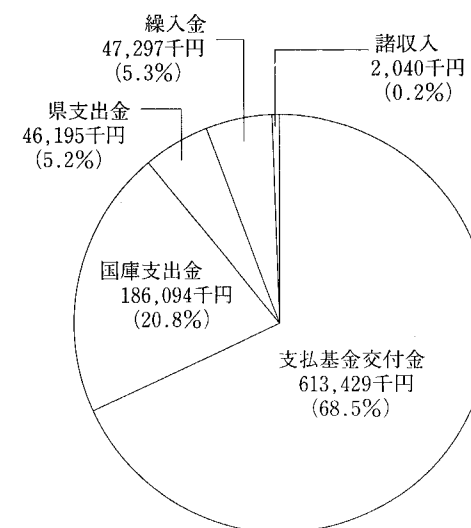

支出 888,517千円

